

Family
Speed

Design – Johan Lindstén



JOHANSON



Introduktion

Konstruktionen med den synliga benställningen som omfamnar sitsen skapar en tydlig kontrast. Stort urval av färger och klädselar vilket ger arkitekten stora möjligheter att förmedla ett specifikt uttryck för den miljö i vilken stolen ska placeras.



Designer

Johan Lindsténs produkter karakteriseras av dess oväntade detaljer skapade i en genomarbetad designprocess för en optimal funktion. Johan strävar efter att hans design ska influera användarnas sinnesstämning genom möblernas samspel med omgivningen. Inspirationen kan komma från de mest oväntade platser där både syrénbusken utanför huset och stormarnas ocean på månen kan vara utgångspunkt i designprocessen.



Modeller



Speed



Speed EC



Speed BS 65



Speed BS 80



Speed Table 47



Speed Table 57

Material

Sits - Klädselmaterial

Johanson erbjuder ett mycket generöst utbud av tyger, läder och artificiella läder från de mest ansedda leverantörerna i världen som standard. Skulle något annat material önskas trots det breda urvalet, går det även bra att föreslå andra material. Johanson tar inte ut startkostnader för hantering av icke standardmaterial.

Multicolour - Ytbehandling RAL

Ta del av Johansons färgutbud, 400 varianter av olika ytfinish erbjuds som standard på stålstativ och metall-detaljer. Välj mellan samtliga 192 RAL-kulörer, alternativt ges både som solid kulör (glans 72) eller Structure finish som har en matt, svagt texturerad elegant yta. Därutöver erbjuds 15 RAL-kulörer med pärlfinish samt krom. .

För alla färger se www.johansondesign.se

192 Solid collection (glans 72)

192 Structure collection (matt, svagt texturerad yta)

15 Pearl finish collection (pärlmo) samt krom.



Tillbehör



Kopplingsbeslag

Speed 09-stativ



Staplingsvagn

Se under fakta hur många stolar som är möjliga att stapla med och utan vagn.

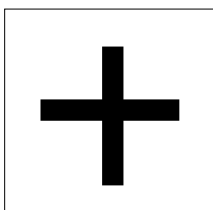

Extra

Filttassar



Bordsskivor



Discus

Fasad kant, tjocklek 25mm av mdf med laminat eller fanér i olika utföranden.

Finish

Vit laminat
Svart laminat
Ljusgrå laminat
Ekaminat
Björklaminat
Wengelaminat
Valnötslaminat
Askaminat
Ekfanér
Björkfanér
Askfanér
Formica Collection Colors
Vit laminat
Svart laminat
Svartbetsad ekfanér
Vitbetsad ekfanér
Svartbetsad askfanér
Vitbetsad askfanér
Abet Laminati
Abet Laminati
Abet Laminati
Abet Laminati
Fenix NTM laminat
Fenix NTM laminat
Fenix NTM laminat
Fenix NTM laminat
Formica Collection True Scale
Formica Collection True Scale
Formica Collection True Scale
Formica Collection Patterns
Formica Collection Colors

Beskrivning

F1040 MAT Alpino RAL 9010
F2253 MAT Diamond black RAL 9011
F7927 MAT Folkestone NCS S 2500-N
F5374 NAT Elegant oak
F7921 MAT Birch
F1614 MAT Punga Punga Wood
F5150 MAT American Walnut
F8843 NAT Natural Ash
Klarlackad ekfanér
Knivskuren klarlackad björkfanér
Klarlackad askfanér
Valfri kulör från Formica Collection Colors:
F1040 MAT Alpino RAL 9010
F2253 MAT Diamond black RAL 9011
Svartbetsad klarlackad ekfanér
Ekfanér vitpigmenterad hårdvaxolja
Svartbetsad klarlackad askfanér
Askfanér vitpigmenterad hårdvaxolja
Rocks 557 Papier
Rocks 558 Papier
Rocks 1451 Papier
Rocks 596 Climb
0718 Grigio Londra
0720 Nero Ingo
0724 Grigio Bromo
0752 Grigio Antrim
F3458 Travertine Silver AR Plus
F3457 Breccia Paradiso AR Plus
F3476 Jet Sequoia AR Plus
F8832 Elemental Corten AHD
Valfri kulör från Formica Collection Colors:

Kant

Discus, öppen naturell klarlackad mdf
Discus, öppen naturell klarlackad mdf
Discus, öppen naturell klarlackad mdf
Discus, öppen naturell klarlackad mdf
Discus, öppen naturell klarlackad mdf
Discus, öppen naturell klarlackad mdf
Discus, öppen naturell klarlackad mdf
Discus, öppen naturell klarlackad mdf
Discus, öppen naturell klarlackad mdf
Discus, öppen naturell klarlackad mdf
Discus, vitlackad mdf
Discus, svart mdf
Discus, svartbetsad mdf
Discus, vitbetsad mdf
Discus, svartbetsad mdf
Discus, vitbetsad mdf
Discus, öppen naturell klarlackad mdf
Discus, öppen naturell klarlackad mdf
Discus, öppen naturell klarlackad mdf
Discus, öppen naturell klarlackad mdf
Discus, svart mdf
Discus, svart mdf
Discus, svart mdf
Discus, svart mdf
Discus, öppen naturell klarlackad mdf
Discus, öppen naturell klarlackad mdf
Discus, öppen naturell klarlackad mdf
Discus, öppen naturell klarlackad mdf
Discus, färgmatchad lackad mdf



Basic

Rak kant, tjocklek 25mm av träfiber med laminat i vit och svart.

Finish

Vit laminat
Svart laminat
Forbo Desktop
Forbo Desktop
Forbo Desktop
Forbo Desktop
Forbo Desktop
Forbo Desktop
Forbo Desktop

Beskrivning

4023 Nero
4172 Mauve
4132 Ash
4179 Smokey Blue
4174 Conifer
4184 Olive
4176 Mushroom

Kant

Basic, vit ABS-kant
Basic, svart ABS-kant
Basic, färgmatchad kant
Basic, färgmatchad kant
Basic, färgmatchad kant
Basic, färgmatchad kant
Basic, färgmatchad kant
Basic, färgmatchad kant
Basic, färgmatchad kant
Basic, färgmatchad kant

Övrigt

Utöver standard erbjuds måttanpassade skivor samt speciallaminat, fanér och bets mot offert.

Fakta

Material

Stomme gjord i trä och kallskum (densitet 65kg) som klarar högsta brandkrav (CMHR kvalitet). Stativet utgörs av ytbehandlad/lackerad metall.

Certifikat-Moment

- Brandcertifikat (Danak)



BIM - objekt för nedladdning

johansondesign.se



3D Max



Archicad



Revit



Autocad 2D



Autocad 3D



Sketchup

 pCon

Återvinning

Samtliga ståldetaljer är återvinningsbara. Vid ytbehandling sker avfettning med alkalisk tvätt. Efter avskiljning går oljan för destruktions. Lackering görs elektrostatiskt med epoxypulver som ger minimalt med spill. Förokromningen (elektrolytisk ytbehandling) är återvinningsbar. Trevärdigt krom används. Plastdetaljerna som används är återvinningsbara. All stoppning och stommar av skum tillverkas helt utan freoner. Endast vattenbaserade lim och smältlim används, vilka är fria från lösningsmedel.

Materialdeklaration

För mer information om produkten finns materialdeklaration att hämta under Downloads - Produktinformation på vår hemsida. www.johansondesign.se

Fakta

Mått cm

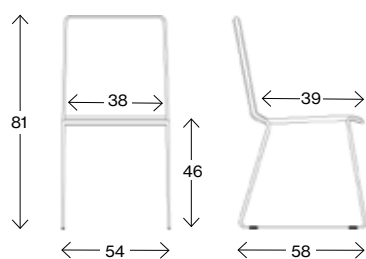

Speed 09-46

Tygåtgång (lpm) 0,95
Läderåtgång (m²) 1,7
Vikt (kg) 6,4
Volym (m³) 0,315



Mått cm

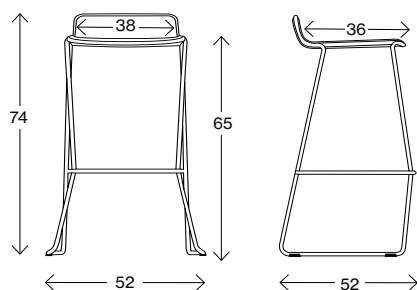

Speed BS 65

Tygåtgång (lpm) 0,6
Läderåtgång (m²) 1,3
Vikt (kg) 8,5
Volym (m³) 0,234

Mått cm

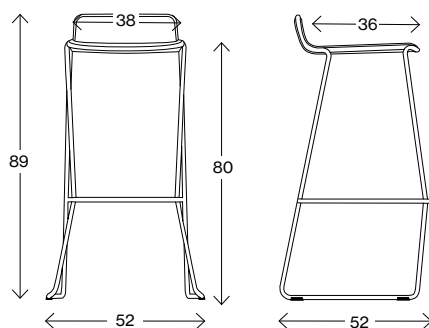

Speed BS 80

Tygåtgång (lpm) 0,6
Läderåtgång (m²) 1,3
Vikt (kg) 9,0
Volym (m³) 0,338

Mått cm

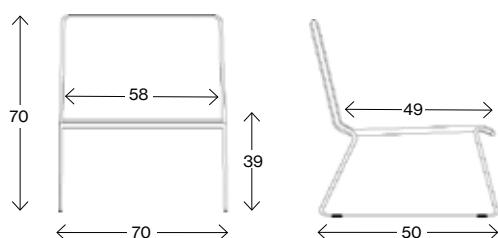

Speed EC

Tygåtgång (lpm) 1,15
Läderåtgång (m²) 2,4
Vikt (kg) 9,9
Volym (m³) 0,448

Fakta

Mått cm

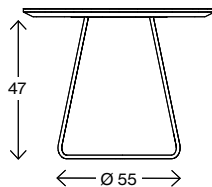

Speed Table 47

Vikt (kg) 6,4
Volym (m³) 0,315

Rekommenderad bordsskiva Ø50-Ø75

Mått cm

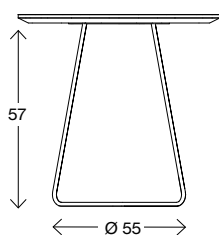

Speed Table 57

Vikt (kg) 8,5
Volym (m³) 0,234

Rekommenderad bordsskiva Ø50-Ø75







JOHANSON

Johanson Design AB | Anders Anderssons Väg 7 | 285 35 Markaryd | Sweden
Tel +46-433 725 00 | www.johansondesign.se