

Family  
**Stroll**

Design – Böttcher & Kayser



**JOHANSON**



## Einführung

Stroll baut auf dem Konzept auf, flexible Einstellungen und Situationen zu schaffen. Die im Jahr 2020 eingeführte Serie wurde nun um weitere Arbeitstische, einen Servierwagen und Beistelltische erweitert. Alle zeigen den für das Stroll-Design typischen verspielten Ausdruck und demonstrieren die Vielseitigkeit, Flexibilität und Stapelbarkeit, die die Markenzeichen dieser Serie sind

Stroll Desk sind in verschiedenen Größen erhältlich und können leicht auf Rädern bewegt werden., die sich zum sicheren Arbeiten bremsen lassen. Außerdem sind sie stapelbar und somit platzsparend zu verräumen. Die spezifische Geometrie der Tischgestelle und die Rollen erlauben es, die Tische leicht zu bewegen

und auch zu stapeln. Sie sind, wie ihre rollbaren Familienmitglieder, sehr stabil konstruiert und dadurch robust und langlebig. In vier sechs Größen.

Stroll Butler dient als mobiler Helfer im modernen und flexiblen Arbeitsumfeld und trägt dabei zum erleichterten Ortswechsel innerhalb von Gebäuden bei und ist dafür in zwei Höhen erhältlich.

Stroll-Kleine Beistelltische in drei unterschiedlichen Höhen mit 2 verschiedenen Größen- mit und ohne Rollen ergänzen die Stroll Familie und unterstreichen den mobilen und agilen Charakter der Serie. Sie finden sowohl rund um das Sofa, als auch im Arbeitsumfeld ihre Anwendung und sind höchst unterschiedlich und flexibel einsetzbar.



## Designer

Böttcher & Kayser ist ein 2007 in Berlin gegründetes Design-Studio, welches in den Bereichen Konsumgüter, Möbel, Beleuchtung und Innenarchitektur tätig ist. Moritz Böttcher und Nikolaus Kayser wurden mit mehreren prestigeträchtigen Auszeichnungen, wie dem Interior Innovation Award, mehreren iF Design Awards und zahlreichen Red Dot Awards - darunter auch dem Best of the Best - ausgezeichnet. Ihre Projekte wurden in Büchern und Magazinen weltweit veröffentlicht.



# Modelle

---



Stroll 46/XL



Stroll 46/XL mit Räder



Stroll 80/XL



Stroll 65/XL



Stroll 65/XL mit Räder



Stroll 65/XL mit Fußstütze



Stroll Bench 46



Stroll Bench 46, 2 Räder



Stroll Bench 46, 4 Räder



Stroll Bench 65



Stroll Bench 65, 2 Räder



Stroll Bench 65, 4 Räder

# Modelle

---



Stroll Desk-72



Stroll Desk-90



Stroll Table S-47



Stroll Table S-47  
mit Räder



Stroll Table L-47



Stroll Table L-47  
mit Räder



Stroll Table S-57



Stroll Table S-57  
mit Räder



Stroll Table L-57



Stroll Table L-57  
mit Räder



Stroll Table S-72



Stroll Table S-72  
mit Räder



Stroll Table L-72



Stroll Table L-72  
mit Räder

# Modelle

---



Stroll Butler 53



Stroll Butler 73

# Zubehör

---



## Räder

Räder für 03-Gestell  
in schwarz, Weiß und  
Chrome erhältlich.



## Räder-Stroll Desk

Abschließbare Räder  
sind in schwarz und  
weiß erhältlich.

# Material

---

## Sitz - Polstermaterialien

Johanson bietet standardmäßig ein äußerst umfangreiches Sortiment an Bezügen aus Stoff, Leder und Kunstleder von den angesehensten Herstellern der Welt. Falls trotz dieser breiten Auswahl ein anderes Material gewünscht werden sollte, ist eine entsprechende Anfrage ebenfalls möglich. Johanson berechnet keine Anlaufkosten für die Verarbeitung von Nicht-Standardmaterial.

## Multicolour - Oberfläche RAL

Nutzen Sie die Vielfalt von Johansons Farbangebot: Für Stahlgestell und Metalldetails sind standardmäßig 405 Varianten unterschiedlicher Oberflächenvarianten erhältlich. Sie haben die Wahl zwischen sämtlichen 195 RAL-Farben, in den alternativen Ausführungen Volltonfarbe (Glanz 72) oder Strukturfinish mit einer matten und leicht texturierten eleganten Oberfläche. Darüber hinaus sind 15 RAL-Farben mit Perlmutteffekt sowie Chrom wählbar.



Für alle Farben siehe [www.johansondesign.de](http://www.johansondesign.de)

**195 Solid collection** (Glanz 72)

**195 Structure collection** (matte, strukturierte Oberfläche)

**15 Pearl finish collection** und Chrome.

# Tischplatte

---



## Stroll

Tischplatte mit abgerundeten Ecken und gerader Kante in passender Farbe, Dicke 25mm aus Holz mit Laminat.



## Laminat

Weiß Laminat	
Forbo Desktop	4023 Nero
Forbo Desktop	4172 Mauve
Forbo Desktop	4132 Ash
Forbo Desktop	4179 Smokey Blue
Forbo Desktop	4174 Conifer
Forbo Desktop	4184 Olive
Forbo Desktop	4176 Mushroom

# Fakten

## Stroll Family im Detail

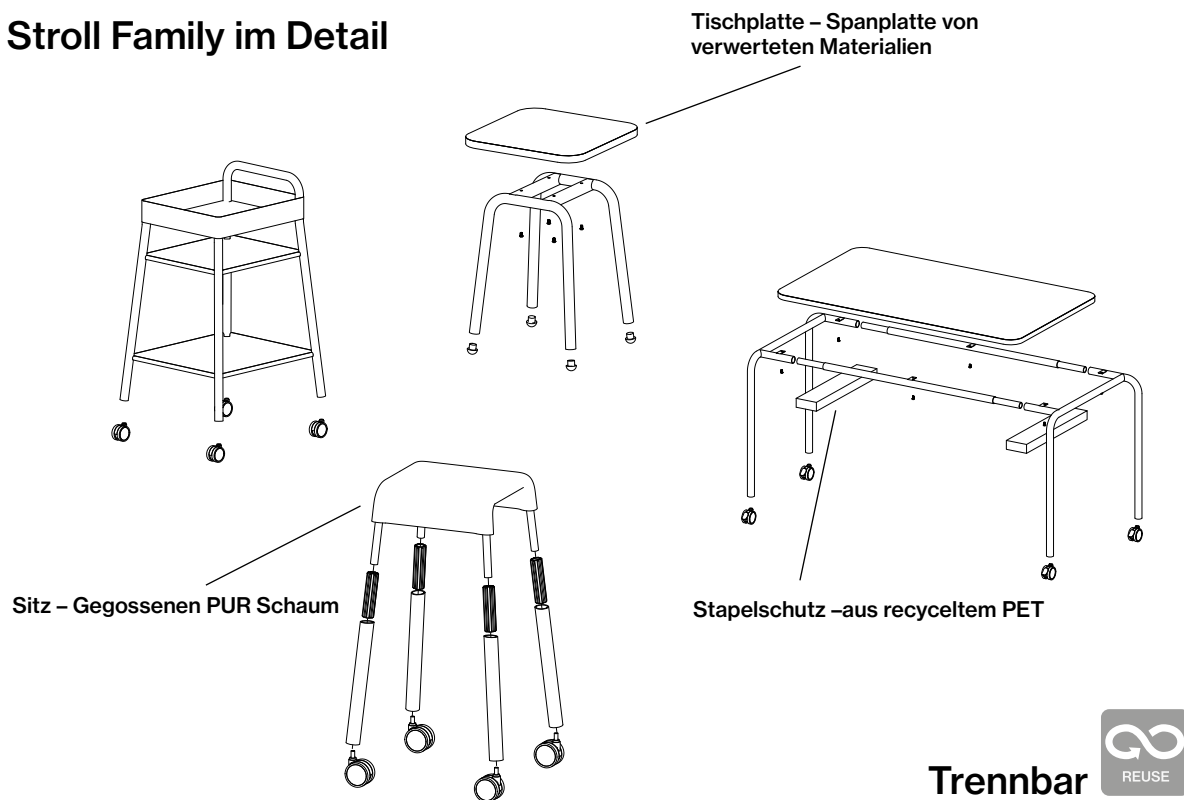

### Material

Vollgepolstert Schemel/Barhocker mit gegossen Kaltschaum Kern. Auf Anfrage sind für alle Modelle Kaltschaum/Polyether, der die höchsten Brandschutzklasse CMHR (Combustion Modified High Resilience) standhält, erhältlich. Die Ständer sind aus oberflächenbehandeltem/lackiertem Metall.

### Zertifikat

•Brandschutz Zertifikat (Danak)



BIM - Objekte können unter

[johansondesign.de](http://johansondesign.de) heruntergeladen werden

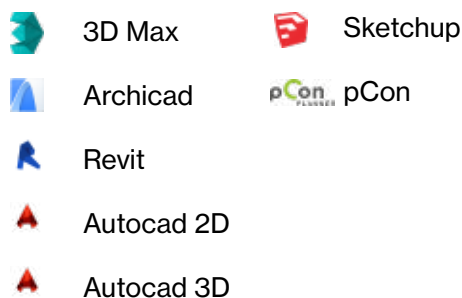

### Recycling

Sämtliche Stahlteile sind recyclingfähig. Bei Oberflächenbehandlung erfolgt die Entfettung mittels alkalischer Reinigung. Nach dem Abscheiden wird das Öl vernichtet. Lackierung geschieht durch elektrostatische Auftragung von Epoxy-Pulver, ein Verfahren mit minimalen Verlusten. Die Verchromung (elektrolytische Oberflächenbehandlung) ist recyclingfähig. Verwendet wird dreiwertiges Chrom.

Die verwendeten Kunststoffteile sind recyclingfähig.

Die Herstellung aller Polsterungen und Gestelle aus aufgeschäumtem Material geschieht gänzlich ohne Freone. Es werden nur wasserbasierte Klebstoffe und Heißkleber eingesetzt, die keine Lösungsmittel enthalten.



# Fakten

## Stroll 46/65/80

Maße cm

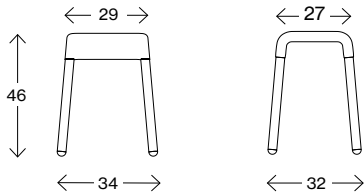

### Stroll 46

Gewicht (kg) 3,7  
Volumen (m<sup>3</sup>) 0,052



Maße cm

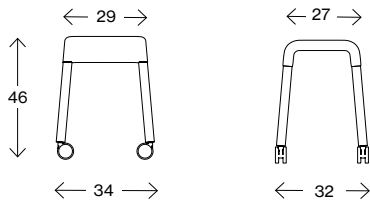

### Stroll 46 mit Räder

Gewicht (kg) 4,0  
Volumen (m<sup>3</sup>) 0,053



Maße cm

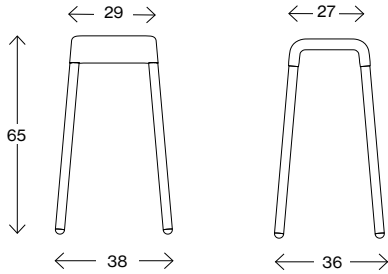

### Stroll 65

Gewicht (kg) 5,3  
Volumen (m<sup>3</sup>) 0,091



Maße cm

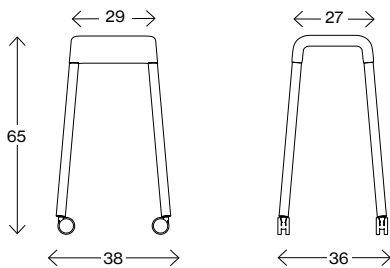

### Stroll 65 mit Räder

Gewicht (kg) 5,6  
Volumen (m<sup>3</sup>) 0,091



Maße cm

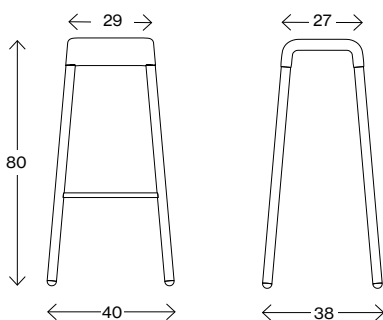

### Stroll 80

Gewicht (kg) 6,5  
Volumen (m<sup>3</sup>) 0,130

# Fakten

## Stroll XL 46/65/80

Maße cm

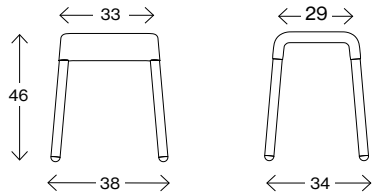

### Stroll XL 46

Gewicht (kg) -  
Volumen (m<sup>3</sup>) 0,06



Maße cm

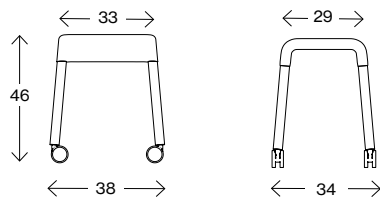

### Stroll XL 46 mit Räder

Gewicht (kg) -  
Volumen (m<sup>3</sup>) 0,06



Maße cm

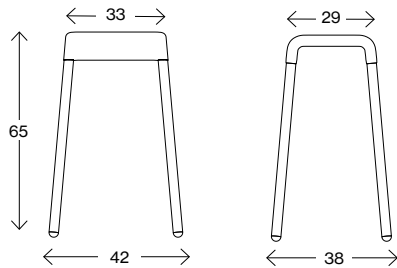

### Stroll XL 65

Gewicht (kg) -  
Volumen (m<sup>3</sup>) 0,14



Maße cm

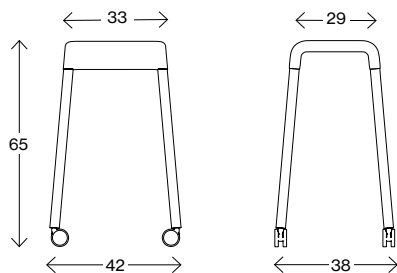

### Stroll XL 65 mit Räder

Gewicht (kg) -  
Volumen (m<sup>3</sup>) 0,14



Maße cm

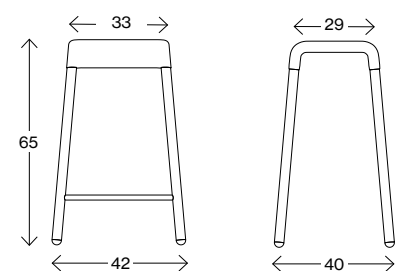

### Stroll XL 65 mit Fußstütze

Gewicht (kg) -  
Volumen (m<sup>3</sup>) 0,14

# Fakten

## Stroll XL 46/65/80

Maße cm

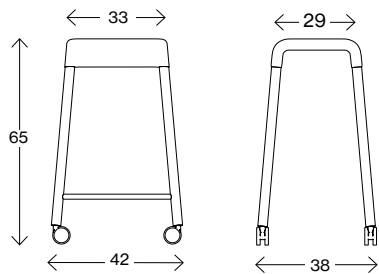

### Stroll XL 65 mit Fußstütze und Räder

Gewicht (kg) -  
Volumen (m<sup>3</sup>) 0,14

Maße cm

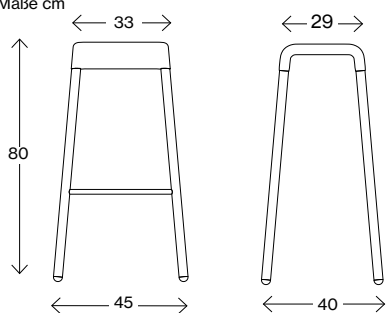

### Stroll XL 80

Gewicht (kg) -  
Volumen (m<sup>3</sup>) 0,14

# Fakten

## Stroll Bench 46

Maße cm

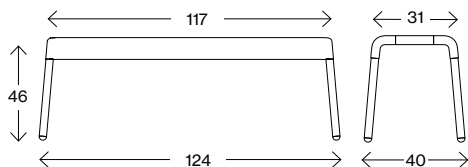

### Stroll Bench 46

Gewicht (kg)  
Volumen (m<sup>3</sup>)

8,6  
0,228



Maße cm

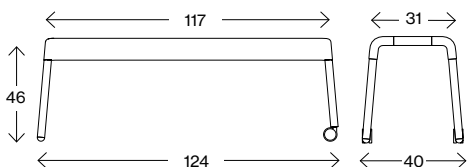

### Stroll Bench 46, 2 Räder

Gewicht (kg)  
Volumen (m<sup>3</sup>)

8,7  
0,228



Maße cm

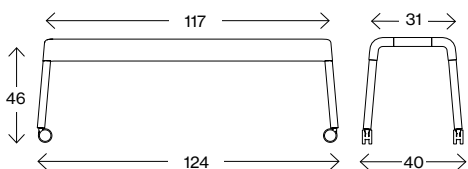

### Stroll Bench 46, 4 Räder

Gewicht (kg)  
Volumen (m<sup>3</sup>)

8,9  
0,228



# Fakten

## Stroll Bench 65

Maße cm

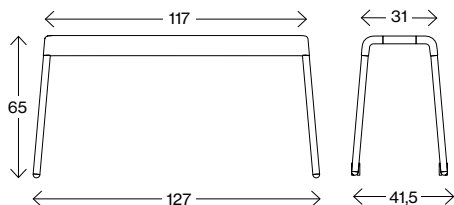

### Stroll Bench 65

Gewicht (kg) 10,1  
Volumen (m<sup>3</sup>) 0,343



Maße cm

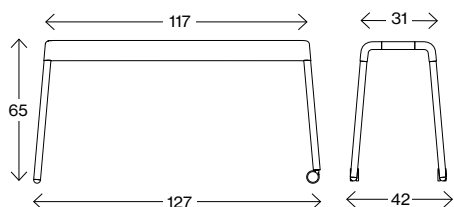

### Stroll Bench 65, 2 Räder

Gewicht (kg) 10,3  
Volumen (m<sup>3</sup>) 0,347



Maße cm

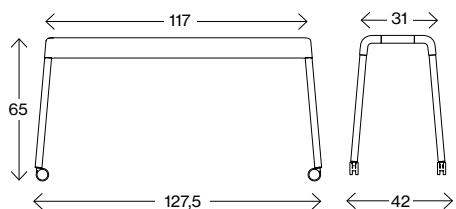

### Stroll Bench 65, 4 Räder

Gewicht (kg) 10,4  
Volumen (m<sup>3</sup>) 0,348



# Fakten

## Stroll Desk-72

Maße cm

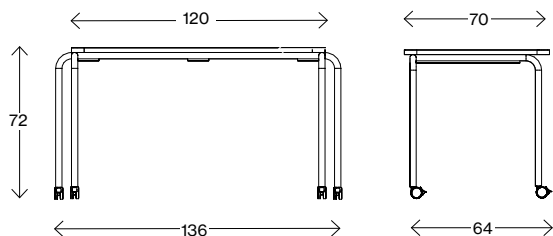

### Stroll Desk 72-70x120

Gewicht (kg)	23,5
Volumen (m <sup>3</sup> )	0,69
Stapelbarkeit	4st
Abschließbare Räder	

Maße cm

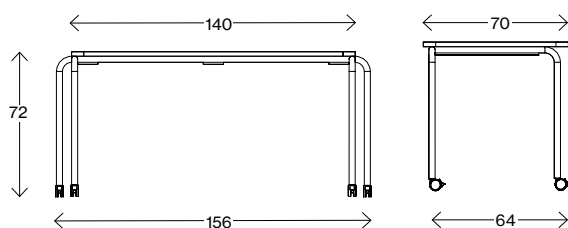

### Stroll Desk 72-70x140

Gewicht (kg)	26,3
Volumen (m <sup>3</sup> )	0,719
Stapelbarkeit	4st
Abschließbare Räder	

Maße cm

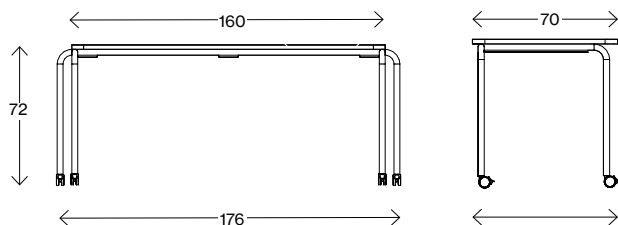

### Stroll Desk 72-70x160

Gewicht (kg)	29,1
Volumen (m <sup>3</sup> )	0,89
Stapelbarkeit	4st
Abschließbare Räder	



Stapelbarkeit < 4

# Fakten

## Stroll Desk -90

Maße cm

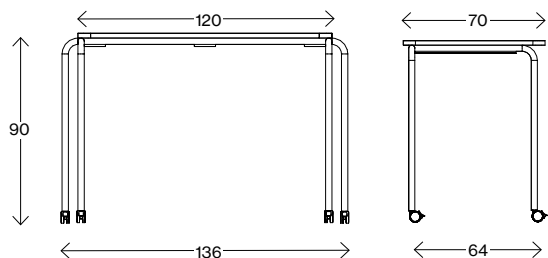

### Stroll Desk 90-70x120

Gewicht (kg)	24,3
Volumen (m <sup>3</sup> )	0,86
Stapelbarkeit	4st
Abschließbare Räder	

Maße cm

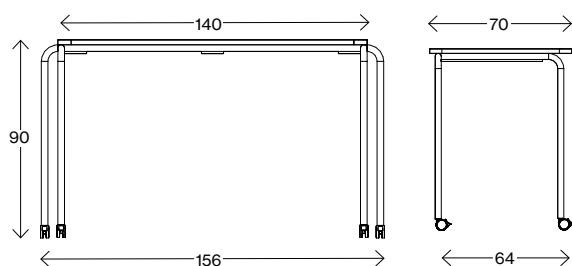

### Stroll Desk 90-70x140

Gewicht (kg)	27,1
Volumen (m <sup>3</sup> )	0,98
Stapelbarkeit	4st
Abschließbare Räder	

Maße cm

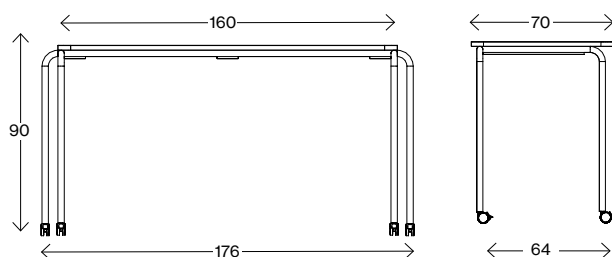

### Stroll Desk 90-70x160

Gewicht (kg)	29,9
Volumen (m <sup>3</sup> )	1,11
Stapelbarkeit	4st
Abschließbare Räder	



Stapelbarkeit < 4

# Fakten

## Stroll Table

Maße cm

### Stroll Table S-47 40x40

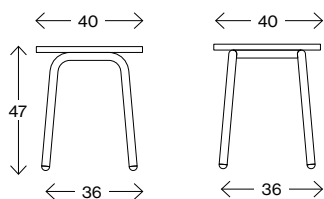

Gewicht (kg) 6,4  
Volumen (m<sup>3</sup>) 0,08

Maße cm

### Stroll Table S-47 40x40, Räder

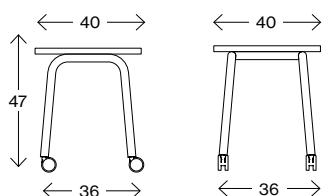

Gewicht (kg) 6,4  
Volumen (m<sup>3</sup>) 0,08

Maße cm

### Stroll Table L-47 60x60

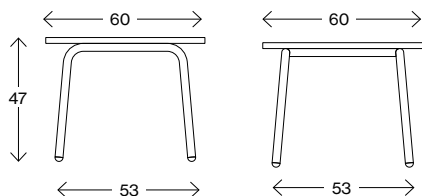

Gewicht (kg) 11,6  
Volumen (m<sup>3</sup>) 0,17

Maße cm

### Stroll Table L-47 60x60, Räder

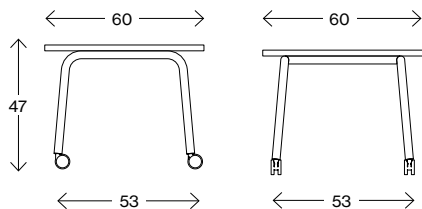

Gewicht (kg) 11,6  
Volumen (m<sup>3</sup>) 0,17

Maße cm

### Stroll Table S-57 40x40

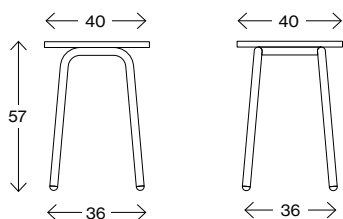

Gewicht (kg) 7,0  
Volumen (m<sup>3</sup>) 0,09



# Fakten

## Stroll Table

Maße cm

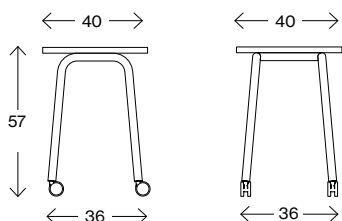

### Stroll Table S-57 40x40, Räder

Gewicht (kg) 7,0  
Volumen (m<sup>3</sup>) 0,09

Maße cm

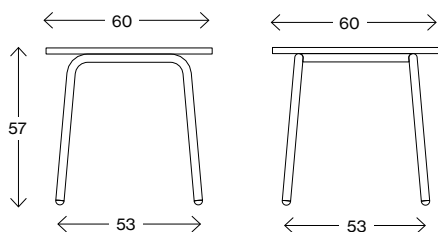

### Stroll Table L-57 60x60

Gewicht (kg) 11,8  
Volumen (m<sup>3</sup>) 0,211

Maße cm

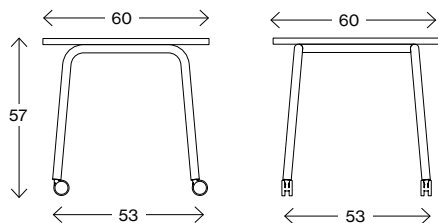

### Stroll Table L-57 60x60, Räder

Gewicht (kg) 11,8  
Volumen (m<sup>3</sup>) 0,211

Maße cm

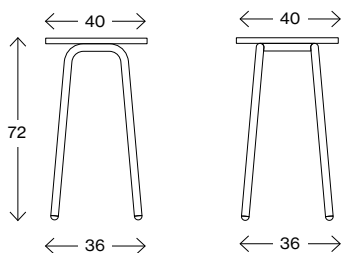

### Stroll Table S-72 40x40

Gewicht (kg) 7,6  
Volumen (m<sup>3</sup>) 0,113

Maße cm

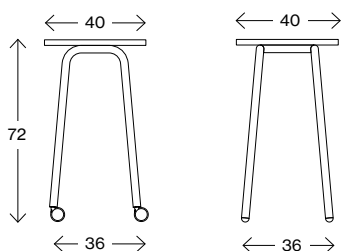

### Stroll Table S-72 40x40, Räder

Gewicht (kg) 7,6  
Volumen (m<sup>3</sup>) 0,113

# Fakten

## Stroll Table

Maße cm

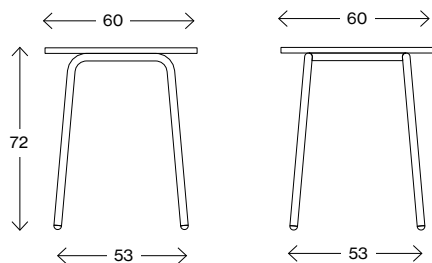

### SSStroll Table L-72 60x60

Gewicht (kg) 12,2  
Volumen (m<sup>3</sup>) 0,26

Maße cm

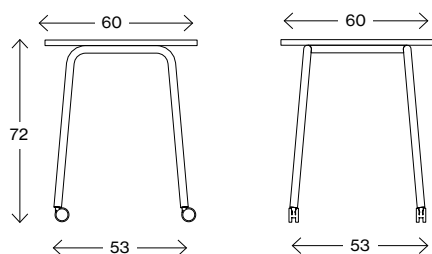

### Stroll Table L-72 60x60, Räder

Gewicht (kg) 12,2  
Volumen (m<sup>3</sup>) 0,26

## Stroll Butler

Maße cm

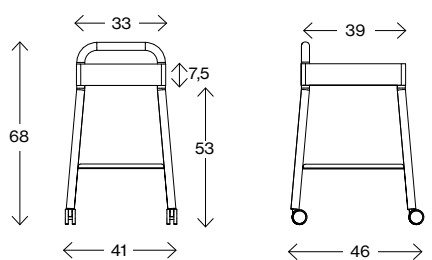

### Stroll Butler 53

Gewicht (kg) 8,8  
Volumen (m<sup>3</sup>) 0,128

Maße cm

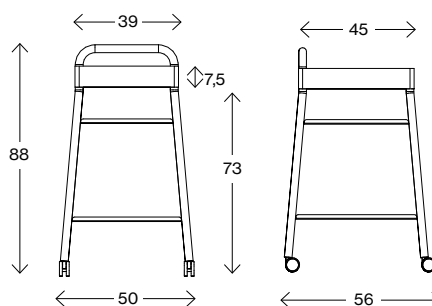

### Stroll Butler 73

Gewicht (kg) 14,0  
Volumen (m<sup>3</sup>) 0,246













# JOHANSON

---

Johanson Design AB | Anders Anderssons Väg 7 | 285 35 Markaryd | Sweden  
Tel +46-433 725 00 | [www.johansondesign.de](http://www.johansondesign.de)