

Plateau

Design – Böttcher & Kayser



JOHANSON



Einführung

Plateau ist eine Produktfamilie bestehend aus Sofas, Sesseln und Sitzinseln. Die unterschiedlichen Module können als Solitäre fungieren oder zu dynamischen Gruppen kombiniert werden. Die Gestaltung kennzeichnet sich durch eine große Klarheit aus und spielt dabei mit der Reduktion auf die wesentlichen Elemente eines Sitzmöbels.

Die Polsterteile überlagern sich gegenseitig, erzeugen verschachtelte Ebenen und werden durch einen filigranen Metallrahmen getragen. Dabei ruht die Armlehne auf der Sitzfläche und stützt ihrerseits die Rückenlehne. Das Design wirkt grafisch – dennoch einladend weich, terrassenartig und schwebend-leicht.

Plateau kommt in verschiedenen Ausführungen, wobei die Armlehnen immer wahlweise durch ein Tischchen, zum Abstellen von Getränken oder auch zum Arbeiten mit dem Laptop, ersetzt werden kann. Plateau kann in unterschiedlichsten Umgebungen wie in Wartezonen, in Ausstellungsflächen als Sitzmöglichkeit oder in Lounge-Bereichen platziert werden.



Designer

Böttcher & Kayser ist ein 2007 in Berlin gegründetes Design-Studio, welches in den Bereichen Konsumgüter, Möbel, Beleuchtung und Innenarchitektur tätig ist. Moritz Böttcher und Nikolaus Kayser wurden mit mehreren prestigeträchtigen Auszeichnungen, wie dem Interior Innovation Award, mehreren iF Design Awards und zahlreichen Red Dot Awards - darunter auch dem Best of the Best - ausgezeichnet. Ihre Projekte wurden in Büchern und Magazinen weltweit veröffentlicht.



Modelle



1-seater armrest / table L/R*



2-seater armrest / table L/R*



3-seater armrest / table L/R*



Armchair armrest / table L/R*



Big Island with armrest L/R*

*Armlehnen und Tische sind vorhanden sowohl rechts als auch links.

Modelle



Material

Sitz - Polstermaterialien

Johanson bietet standardmäßig ein äußerst umfangreiches Sortiment an Bezügen aus Stoff, Leder und Kunstleder von den angesehensten Herstellern der Welt. Falls trotz dieser breiten Auswahl ein anderes Material gewünscht werden sollte, ist eine entsprechende Anfrage ebenfalls möglich. Johanson berechnet keine Anlaufkosten für die Verarbeitung von Nicht-Standardmaterial.

Multicolour - Oberfläche RAL

Nutzen Sie die Vielfalt von Johansons Farbangebot: Für Stahlgestell und Metalldetails sind standardmäßig 405 Varianten unterschiedlicher Oberflächenvarianten erhältlich. Sie haben die Wahl zwischen sämtlichen 195 RAL-Farben, in den alternativen Ausführungen Volltonfarbe (Glanz 72) oder Strukturfinish mit einer matten und leicht texturierten eleganten Oberfläche. Darüber hinaus sind 15 RAL-Farben mit Perlmutteffekt sowie Chrom wählbar.

Für alle Farben siehe www.johansondesign.de

- 195 Solid collection (Glanz 72)
- 195 Structure collection (matte, strukturierte Oberfläche)
- 15 Pearl finish collection und Chrome.



Tischplatte



Plateau Table

Oberfläche

Weiß Laminat
Schwarz Laminat
Hellgrau Laminat
Eiche Laminat
Birke Laminat
Wenge Laminat
Walnuss Laminat
Eschen Laminat
Eichen Furnier
Birken Furnier
Eschen Furnier
Formica Collection Colors
Weiß Laminat
Schwarz Laminat
Schwarz gebeizt Eiche Furnier
Weiß gebeizt Eiche Furnier
Schwarz gebeizt Esche Furnier
Weiß gebeizt Esche Furnier
Abet Laminati
Abet Laminati
Abet Laminati
Fenix NTM laminate
Fenix NTM laminate
Fenix NTM laminate
Fenix NTM laminate
Formica Collection True Scale
Formica Collection True Scale
Formica Collection True Scale
Formica Collection Patterns
Formica Collection Colors

Beschreibung

F1040 MAT Alpino RAL 9010
F2253 MAT Diamond black RAL 9011
F7927 MAT Folkestone NCS S 2500-N
F5374 NAT Elegant oak
F7921 MAT Birch
F1614 MAT Punga Punga Wood
F5150 MAT American Walnut
F8843 NAT Natural Ash
Klar lackierte Eichen Furnier
Klar lackierte Birken Furnier
Klar lackierte Esche Furnier
Jede Farbe aus Formica Collection Colors:
F1040 MAT Alpino RAL 9010
F2253 MAT Diamond black RAL 9011
Schwarz gebeizt lackiert Eiche Furnier
Eichenfurnier weiß pigmentiert hardwax
Schwarz gebeizt lackiert Esche Furnier
Esche Furnier weiß pigmentiert hardwax
Rocks 557 Papier
Rocks 1451 Papier
Rocks 596 Climb
0718 Grigio Londra
0720 Nero Ingo
0724 Grigio Bromo
0752 Grigio Antrim
F3458 Travertine Silver AR Plus
F3457 Breccia Paradiso AR Plus
F3476 Jet Sequoia AR Plus
F8832 Elemental Corten AHD
Jede Farbe aus Formica Collection Colors:

Kante

Discus Kante, natur lackiertem MDF
Discus Kante, natur lackiertem MDF
Discus Kante, natur lackiertem MDF
Discus Kante, natur lackiertem MDF
Discus Kante, natur lackiertem MDF
Discus Kante, natur lackiertem MDF
Discus Kante, natur lackiertem MDF
Discus Kante, natur lackiertem MDF
Discus Kante, natur lackiertem MDF
Discus Kante, natur lackiertem MDF
Discus Kante, weiß lackiertem MDF
Discus Kante, schwarz MDF
Discus Kante, schwarz gebeizt MDF
Discus Kante, weiß gebeizt MDF
Discus Kante, schwarz gebeizt MDF
Discus Kante, weiß gebeizt MDF
Discus Kante, natur lackiertem MDF
Discus Kante, natur lackiertem MDF
Discus Kante, natur lackiertem MDF
Discus Kante, schwarz MDF
Discus Kante, schwarz MDF
Discus Kante, schwarz MDF
Discus Kante, schwarz MDF
Discus Kante, natur lackiertem MDF
Discus Kante, natur lackiertem MDF
Discus Kante, natur lackiertem MDF
Discus Kante, natur lackiertem MDF
Discus Kante, in passender Farbe



Plateau mit Tisch/Armlehnen

Tischplatte mit abgerundeten Ecken.
Furnier Eiche, Weiß/Schwarz gebeizt Eiche

Zubehör

Elektronische Komponenten

Dank der Halterung können Sie einen Powerdot Mini mit Steckdose oder Smart Charging mit 2 USB-C-Buchsen mit den mitgelieferten Schrauben an der gewünschten Stelle montieren.



Halterung



Powerdot Halterung
Mini, einzel
Schwarz / Weiß



Powerdot Halterung Mini,
doppelt
Schwarz / Weiß

Powerdot



Powerdot Mini Electric
1 Strom (Typ F, Schuko)
Schwarz / Weiß



Powerdot Mini USB
2 USB-C PD
(30W/20V/1,5A)
Schwarz / Weiß



Fakten

Plateau im Detail

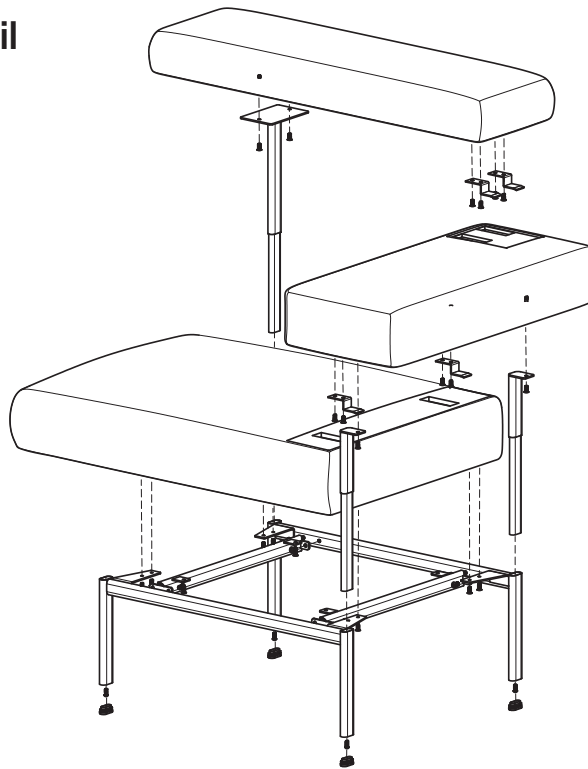

Trennbar



Material

Rahmen aus Holz und Kaltschaum Auf Anfrage sind für alle Modelle Kaltschaum/Polyether, der die höchsten Brandschutzklasse CMHR (Combustion Modified High Resilience) standhält, erhältlich. Die Ständer sind aus oberflächenbehandeltem/lackiertem Metall.

Zertifikat

- Brandschutz Zertifikat (BS EN 1021-1 & 2)



BIM - Objekte können unter johansondesign.de heruntergeladen werden



3D Max



Archicad



Revit



Autocad 2D



Autocad 3D



Sketchup



Recycling

Sämtliche Stahlteile sind recyclingfähig. Bei Oberflächenbehandlung erfolgt die Entfettung mittels alkalischer Reinigung. Nach dem Abscheiden wird das Öl vernichtet. Lackierung geschieht durch elektrostatische Auftragung von Epoxy-Pulver, ein Verfahren mit minimalen Verlusten. Die Verchromung (elektrolytische Oberflächenbehandlung) ist recyclingfähig. Verwendet wird dreiwertiges Chrom.

Die verwendeten Kunststoffteile sind recyclingfähig.

Die Herstellung aller Polsterungen und Gestelle aus aufgeschäumtem Material geschieht gänzlich ohne Freone. Es werden nur wasserbasierte Klebstoffe und Heißkleber eingesetzt, die keine Lösungsmittel enthalten.

Fakten

Maße cm

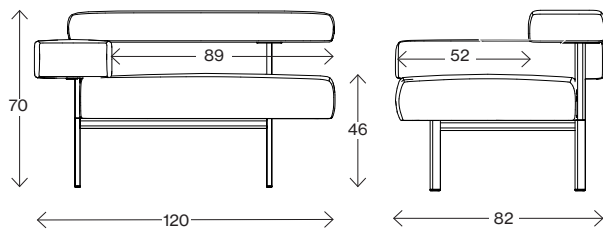

Plateau 1-seater armrest

Gewicht (kg) -
Volumen (m³) -

Maße cm

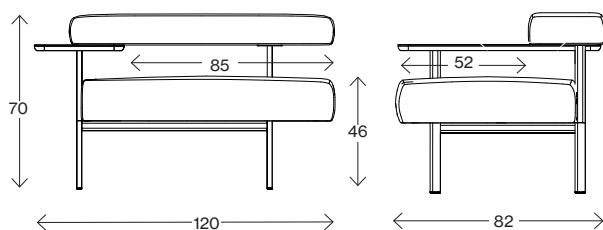

Plateau 1-seater table

Gewicht (kg) -
Volumen (m³) -

Maße cm

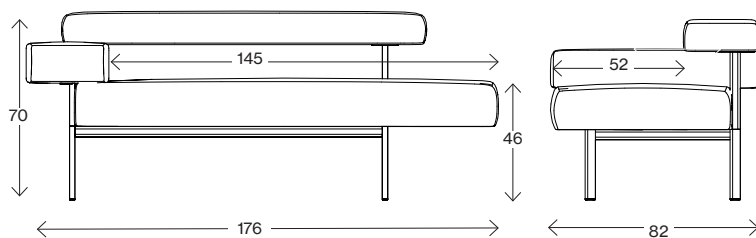

Plateau 2-seater armrest

Gewicht (kg) -
Volumen (m³) -

Maße cm

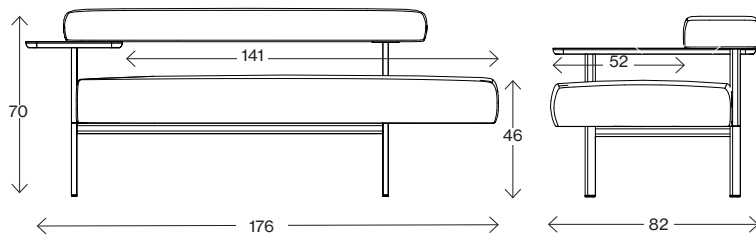

Plateau 2-seater table

Gewicht (kg) -
Volumen (m³) -

Fakten

Maße cm

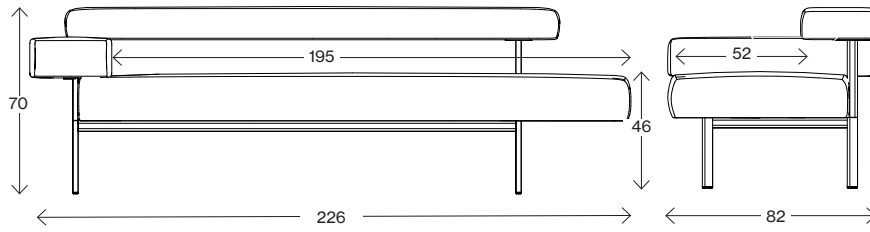

Plateau 3-seater armrest

Gewicht (kg) -
Volumen (m³) -

Maße cm

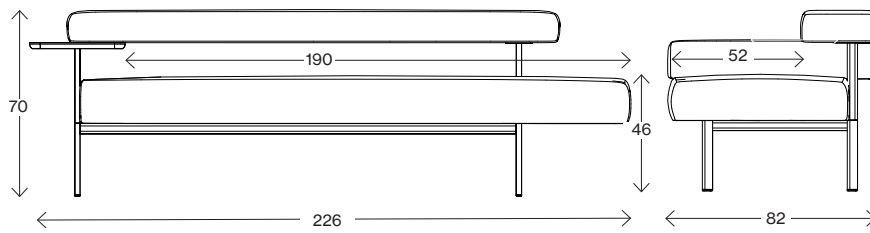

Plateau 3-seater table

Gewicht (kg) -
Volumen (m³) -

Maße cm

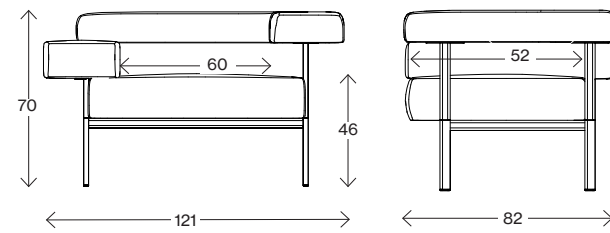

Plateau Armchair armrest

Gewicht (kg) -
Volumen (m³) -

Maße cm

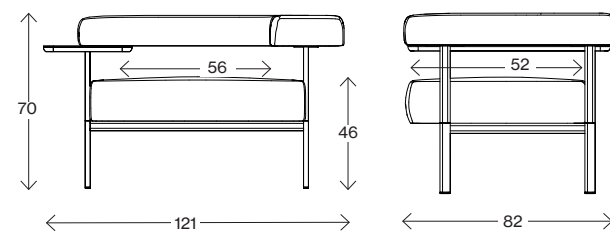

Plateau Armchair table

Gewicht (kg) -
Volumen (m³) -

Maße cm

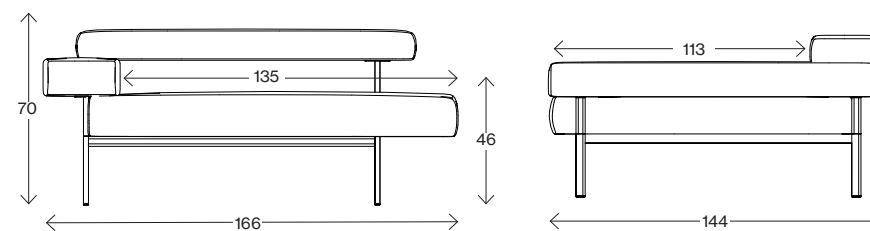

Plateau Big Island

Gewicht (kg) -
Volumen (m³) -

Fakten

Maße cm

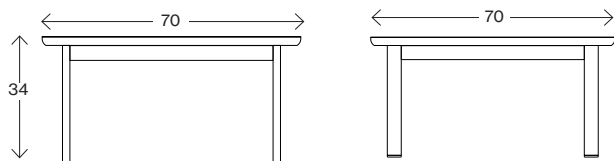

Plateau table 70x70 H34

Gewicht (kg) -
Volumen (m³) -

Maße cm

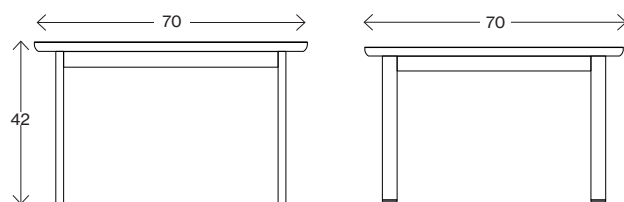

Plateau table 70x70 H42

Gewicht (kg) -
Volumen (m³) -

Maße cm

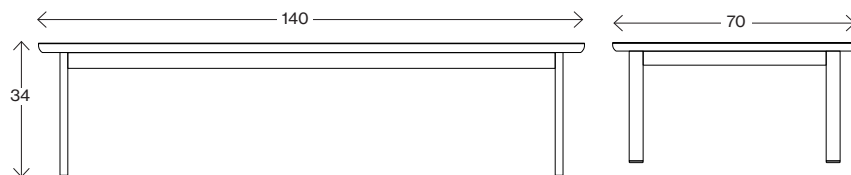

Plateau table 140x70 H34

Gewicht (kg) -
Volumen (m³) -

Maße cm

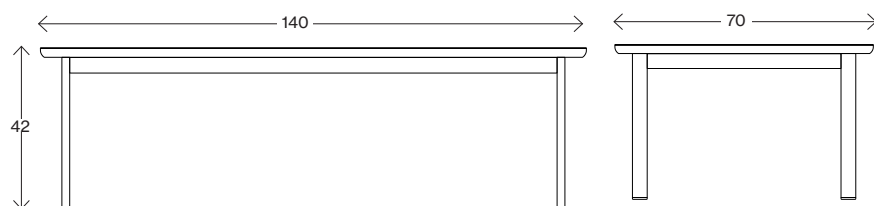

Plateau table 140x70 H42

Gewicht (kg) -
Volumen (m³) -









JOHANSON

Johanson Design AB | Anders Anderssons Väg 7 | 285 35 Markaryd | Sweden
Tel +46-433 725 00 | www.johansondesign.de