

Family
Pelican

Design – Johan Lindstén



JOHANSON



Introduktion

Tanken på att skapa en lättviktig, stapelbar stol med yttersta sittkomfort i återvunnet material har länge funnits. Pelican som lanserades våren 2020, formgiven av Johan Lindstén, är en smäcker stol med mjuka linjer av återvunnen plast.

Pelican är första stolen i Sverige att erhålla europeiska miljösymbolen EU Ecolabel. Pelican är ett resultat av kunders önskemål och kom att utmana materialvalen i tider då

hållbarhet och miljöfrågor ligger högt på agendan. I tidigt stadiet konsulterades och samlades expertis inom plastindustri, återvinning och produktion för att skapa bästa förutsättningar för ett lyckat projekt. Den återvunna plasten är utvecklad och producerad av ett svenskt företag.



Pelican - En smäcker stol med mjuka linjer tillverkad av återvunnen plast som dessutom är första stol i Sverige att erhålla EU Ecolabel.

Designer

Johan Lindsténs produkter karakteriseras av dess oväntade detaljer skapade i en genomarbetad designprocess för en optimal funktion. Johan strävar efter att hans design ska influera användarnas sinnesstämning genom möblernas samspel med omgivningen. Inspirationen kan komma från de mest oväntade platser där både syrénbusken utanför huset och stormarnas ocean på månen kan vara utgångspunkt i designprocessen.



Stativ

1 Välj modell - stativ och utförande

2 Välj modell - sits och material, färg och struktur

3 Välj tillbehör & tillval

Fyrben



08-46



08-46 med hjul



08-46 med stängda armstöd (CA)



08-46 med öppna armstöd (OA)



08-46 Fixed Tablet



08-46 wood

Medar



09-46



09-46 med armstöd (WA)



09-46 med skrivskiva

Kryss



03-46



03-46 med armstöd (WA)



03-46 med hjul*



03-46 med armstöd och hjul*

* Tillgänglig med gas och gunga som tillval.

Stativ

1 Välj modell - stativ och utförande

2 Välj modell - sits och material, färg och struktur

3 Välj tillbehör & tillval

Barstol



BS 08-65



BS 08-80

Sits & material

1 Välj modell - stativ

2 Välj modell - sits och material, färg och struktur

3 Välj tillbehör & tillval

Sitsar



Plastic seat
(Plastsits)



Half covered seat
(Plastsits med sittdyna)



Covered inside seat
(Plastsits med klädd insida)



Covered seat
(Helklädd sits)

Kulörer plastsits



Black RAL 9005

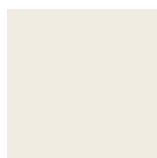

White RAL 9010



Green RAL 6013



Light Grey RAL 7004



Dark Grey RAL 7012



Beige RAL 1019



Pink RAL 3012



Wine Red RAL 3005



Red RAL 3016



Blue RAL 5001



Yellow RAL 1005

Ovan kulörer för Pelican sittskal är standard i vårt sortiment.
Utöver dessa kan vi erbjuda sittskalen i samtliga övriga RAL kulörer.
För mer information vänligen kontakta Johansons kundsupport.

Sits & material

1 Välj modell - stativ

2 Välj modell - sits och material, färg och struktur

3 Välj tillbehör & tillval

Sits - Klädselmaterial

Johanson erbjuder ett mycket generöst utbud av tyger, läder och artificiella läder från de mest ansedda leverantörerna i världen som standard. Skulle något annat material önskas trots det breda urvalet, går det även bra att föreslå andra material. Johanson tar inte ut startkostnader för hantering av icke standardmaterial.

Multicolour - Ytbehandling RAL

Ta del av Johansons färgutbud, 405 varianter av olika ytfinish erbjuds som standard på stålstativ och metalldetaljer. Välj mellan samtliga 195 RAL-kulörer, alternativt ges både som solid kulör (glans 72) eller Structure finish som har en matt, svagt texturerad elegant yta. Därutöver erbjuds 15 RAL-kulörer med pärlfinish samt krom och polerad aluminium.

För alla färger se www.johansondesign.se

195 Solid collection (glans 72)

195 Structure collection (matt, svagt texturerad yta)

15 Pearl finish collection (pärlmo)

Krom (08, 09-stativ)

Polerad aluminium (03-stativ)



Trästativ 08



Ek



Vitbetsad ek



Svartbetsad ek

Tillbehör

1 Välj modell - stativ, armstöd, hjul

2 Välj sits och utförande - Material, färg och struktur

3 Välj tillbehör & tillval



Kopplingsbeslag

08-stativ



Hjul

Hjul till 03-stativ finns i svart, vit och krom.



Kopplingsbeslag

09-stativ



Fixed Tablet (08-46)

Fast skrivskiva i CDF. Vit med svart kärna. Skrivskiva levereras för högerhänt som standard och vänsterhänt som alternativ.



Staplingsvagn

Se under fakta hur många stolar som är möjliga att stapla med och utan vagn.



Writing Tablet (09-46)

Praktisk fällbar skrivskiva i CDF. Vit med svart kärna. Skrivskiva levereras för högerhänt som standard och vänsterhänt som alternativ.

Med stolen staplad på vår vagn kan du med enkelhet placera och förflytta upp till 20 Pelican beroende på val av stativ.

Pelican med klädd sits är inte lämpad att förvaras staplad då tryckmärken kan uppstå

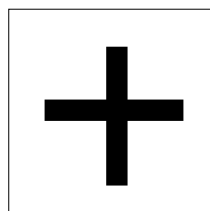

Extra

Hjul, gas och gunga 03-stativ
Quiltning
Filtassar
Stapelskydd (standard)

“Tanken på att skapa en lättviktig, stapelbar stol med yttersta sittkomfort i återvunnet material har länge funnits där.”

Johan Lindstén



Fakta

Pelican i detalj



Separerbar

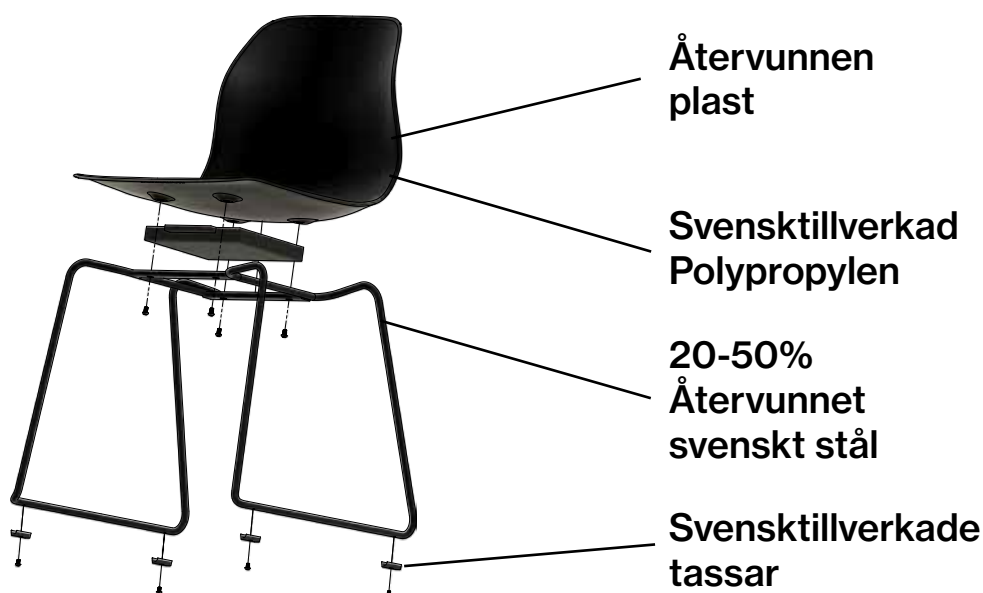

Fakta

Material

- Återvunnen PP (Polypropylen).
- Andel återvunnen plast: 40 – 100 %.
- Förstärkning: 20 % glasfiber.
- Den återvunna plasten kommer från livsmedelsindustrin.
- Stapelskydd är gjort av 100% återvunnet material

Brandklassning

Produkten uppfyller Möbelfaktas brandkrav.

All polyeter/kallskum är testade efter Cal TB 117.

Alla standardtyger uppfyller EN 1021:1 & 2.

Annan klassning exempelvis BS 5856(Crib 5) mot offert, kontakta kundsupport.

Certifikat



Återvinning

Samtliga ståldetaljer är återvinningsbara. Vid ytbehandling sker avfettning med alkalisk tvätt. Efter avskiljning går oljan för destruktion. Lackering görs elektrostatiskt med epoxypulver som ger minimalt med spill. Förokromningen (elektrolytisk ytbehandling) är återvinningsbar. Trevärdigt krom används. Plastdetaljerna som används är återvinningsbara. All stoppning och stommar av skum tillverkas helt utan freoner. Endast vattenbaserade lim och smältlim används, vilka är fria från lösningsmedel.

BIM - objekt för nedladdning johansondesign.se



3D Max



Archicad



Revit



Autocad 2D



Autocad 3D



Sketchup



pCon

Fakta

Pelican 03

Mått cm

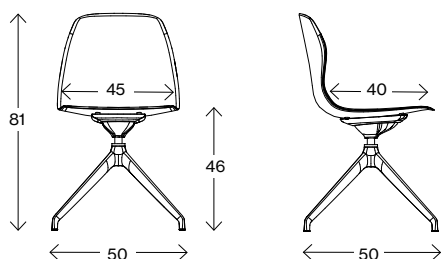

03-46

Vikt (kg)P/HC/CI/C
Volym (m³)

7,4/8,0/8,2/8,2
0,243

Mått cm

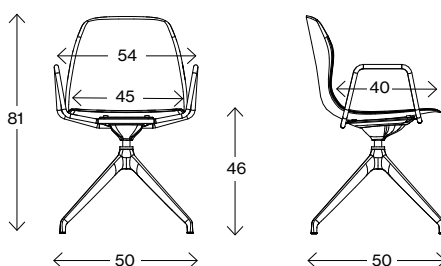

03-46 med armstöd (WA)

Vikt (kg)P/HC/CI/C
Volym (m³)

10,6/11,2/11,4/11,4
0,270

Mått cm

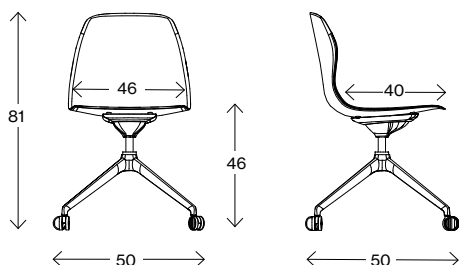

03-46 med hjul

Vikt (kg)P/HC/CI/C
Volym (m³)
Totalhöjd gas-gunga
Sithöjd gas-gunga

7,6/8,4/8,6/8,6
0,243
77 - 88
42 - 53

Fakta gäller även modell med gas och gunga.

Mått cm

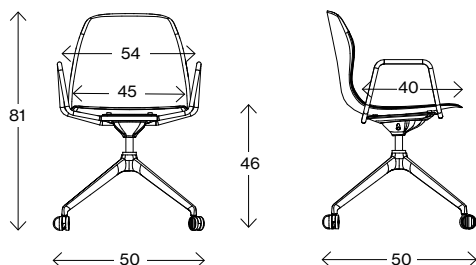

03-46 med armstöd och hjul

Vikt (kg)P/HC/CI/C
Volym (m³)
Totalhöjd gas-gunga
Sithöjd gas-gunga

11,0/11,6/11,8/11,8
0,315
77 - 88
42 - 53

Fakta gäller även modell med gas och gunga.

Fakta

Pelican 08

Mått cm

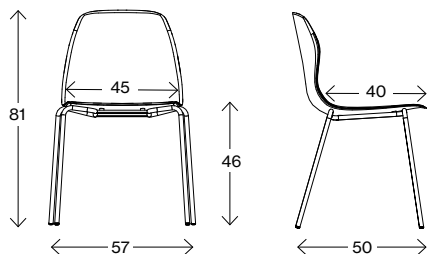

08-46

Vikt (kg) P/HC/CI/C 4,8/5,4/5,6/5,6
Volym (m³) 0,270
Ø Stål (mm) 16



Pelican med klädd sits är inte lämpad att förvaras staplad då tryckmärken kan uppstå.

Mått cm

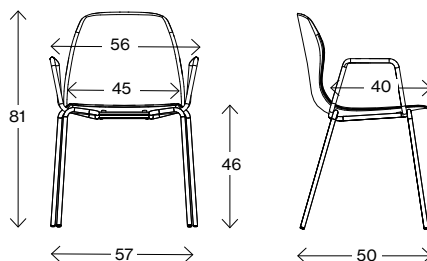

08-46 med stängda armstöd (CA)

Vikt (kg) P/HC/CI/C 5,8/6,4/6,6/6,6
Volym (m³) 0,325
Ø Stål (mm) 16

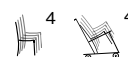

Pelican med klädd sits är inte lämpad att förvaras staplad då tryckmärken kan uppstå.

Mått cm

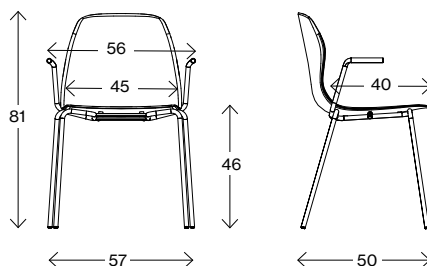

08-46 med öppna armstöd (OA)

Vikt (kg) P/HC/CI/C 5,2/5,8/6,0/6,0
Volym (m³) 0,325
Ø Stål (mm) 16



Pelican med klädd sits är inte lämpad att förvaras staplad då tryckmärken kan uppstå.

Mått cm

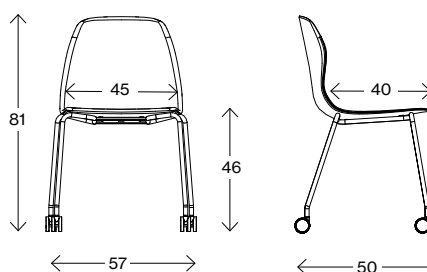

08-46 med hjul

Vikt (kg) P/HC/CI/C 5,0/5,6/5,8/5,8
Volym (m³) 0,270
Ø Stål (mm) 16



Pelican med klädd sits är inte lämpad att förvaras staplad då tryckmärken kan uppstå.

Fakta

Pelican 08

Mått cm

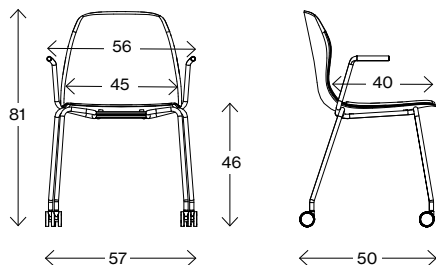

08-46 med hjul och öppna armstöd (OA)



Vikt (kg) P/HC/CI/C 5,4/6,0/6,2/6,2
Volym (m³) 0,325
Ø Stål (mm) 16

Pelican med klädd sits är inte lämpad att förvaras staplad då tryckmärken kan uppstå.

Mått cm

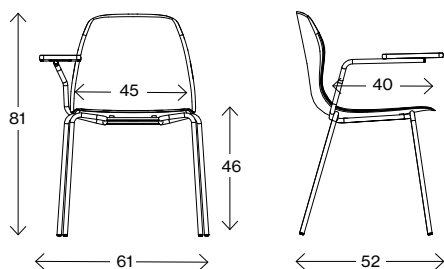

08-46 med fast skrivskiva

Vikt (kg) P/HC/CI/C -
Volym (m³) 0,26
Ø Stål (mm) 16

Bord 15x22

Mått cm

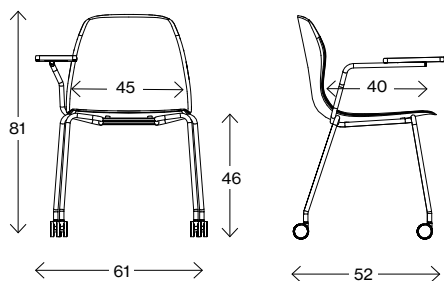

08-46 med fast skrivskiva och hjul

Vikt (kg) P/HC/CI/C -
Volym (m³) 0,26
Ø Stål (mm) 16

Bord 15x22

Mått cm

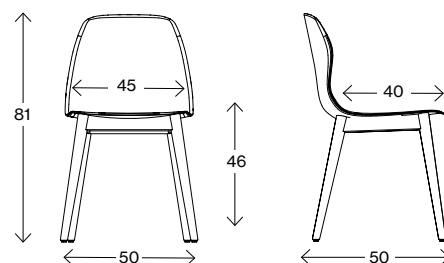

08-46 wood

Vikt (kg) P/HC/CI/C 5,9/6,6/6,6/6,6
Volym (m³) 0,2

Fakta

Pelican 09

Mått cm

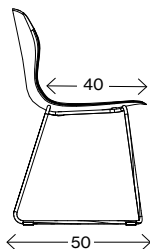
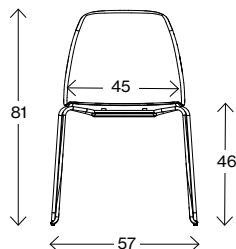

09-46

Vikt (kg) P/HC/CI/C 4,8/5,2/5,6/5,7
Volym (m³) 0,27
Ø Stål (mm) 12



Pelican med klädd sits är inte lämpad att förvaras staplad då tryckmärken kan uppstå.

Mått cm

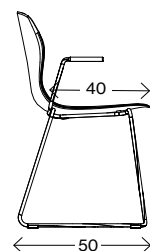
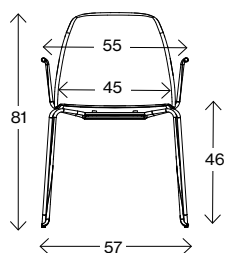

09-46 med armstöd (WA)

Vikt (kg) P/HC/CI/C 5,8/6,2/6,6/6,7
Volym (m³) 0,315
Ø Stål (mm) 12



Pelican med klädd sits är inte lämpad att förvaras staplad då tryckmärken kan uppstå.

Mått cm

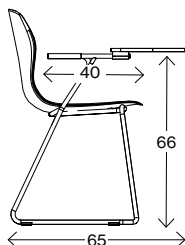
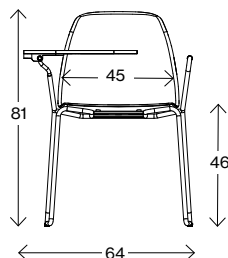

09-46 med skrivskiva

Vikt (kg)P/HC/CI/C 6,8/7,2/7,6/7,7
Volym (m³) 0,315
Ø Stål (mm) 12



Pelican med klädd sits är inte lämpad att förvaras staplad då tryckmärken kan uppstå.

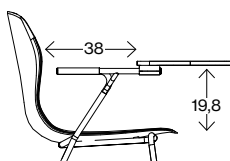
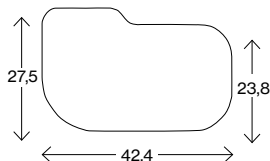

Fakta

Pelican BS

Mått cm

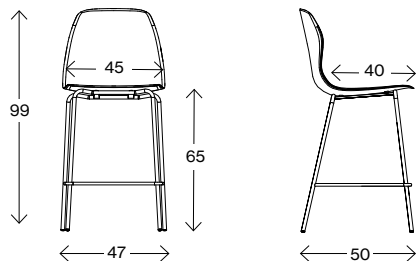

BS-08-65

Vikt (kg) P/HC/CI/C
Volym (m³)

5,6/6,0/6,4/6,5
0,23

Mått cm

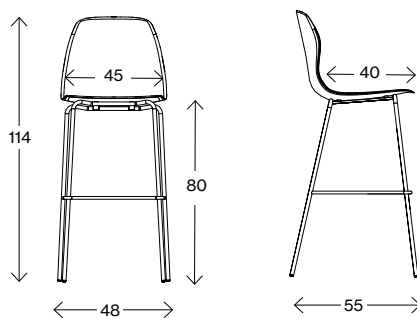

BS-08-80

Vikt (kg) P/HC/CI/C
Volym (m³)

6,0/6,4/6,8/6,9
0,30











JOHANSON

Johanson Design AB | Anders Anderssons Väg 7 | 285 35 Markaryd | Sweden
Tel +46-433 725 00 | www.johansondesign.se