

# Charlie

Design – Fredrik Färg & Emma Blanche



**JOHANSON**



## Einführung

Die Zusammenarbeit zwischen Johanson und Färg & Blanche findet ihre Fortsetzung in einer Weiterentwicklung des Designkonzepts Parker.

Ein modulares Sofa mit dem Namen Charlie wird in diesem Frühjahr vorgestellt.

„Die Idee zum Modulsofa Charlie hat ihren Ursprung in unserem Hocker Parker, den wir vor einigen Jahren für Johanson gestaltet haben. Wir skizzierten neue Konzepte für den Entwurf eines Modulsofas, als uns aufging, dass der Hocker Parker schon den Grund für eine neue Serie

gelegt hatte. In dem Moment wurde uns klar, das ist die Lösung!“ So beschreiben Färg & Blanche den Ausgangspunkt zur Weiterentwicklung der Serie. Nach einigen Experimenten mit dem Ring, der die Serie kennzeichnet, entstand das Sofa in deutlicher Formverwandtschaft zum Hocker. Zielgedanke beim Modulsofa Charlie war es, variierende Konfigurationen für diverse Anwendungen erstellen zu können.

Durch größtmögliche Vielseitigkeit fügt sich das Modell in unterschiedlichste Umgebungen ein, während es gleichzeitig seinen ganz eigenen Charakter beibehält.



## Designer

Das in Stockholm ansässige Designstudio Färg & Blanche ist für sein experimentelles Schaffen bekannt, bei dem sich alle Elemente gegenseitig beeinflussen. Das kreative Spektrum der Designer reicht von exklusiven, manuell gefertigten Unikaten bis hin zu industriell hergestellten Produkten mit prägnantem Stil.



# Modell

---



Charlie



Charlie Corner



Charlie Corner 45°



Charlie Sofa



Charlie Corner 45°  
with back



Charlie Single



Charlie Table



Charlie Table XL



Charlie Table Ø90

# Elektronische Komponenten

---



**Powerdot Micro**  
1 USB-A & 1 USB-C  
(15,5W/5V/3,1A)  
Schwarz / Weiß

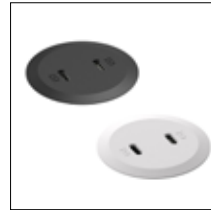

**Powerdot Mini USB**  
2 USB-C PD  
(30W/20V/1,5A)  
Schwarz / Weiß



**Powerdot Mini Electric**  
1 Strom  
(Typ F, Schuko)  
Schwarz / Weiß



**Powerdot Midi**  
1 Strom (Typ F, Schuko) & 1 USB-C PD  
(30W/20V/1,5A)  
Schwarz / Weiß

Immer auf der rechten Seite angeordnet, wenn nicht anders angegeben.



# Material

---

## Sitz - Polstermaterialien

Johanson bietet standardmäßig ein äußerst umfangreiches Sortiment an Bezügen aus Stoff, Leder und Kunstleder von den angesehensten Herstellern der Welt. Falls trotz dieser breiten Auswahl ein anderes Material gewünscht werden sollte, ist eine entsprechende Anfrage ebenfalls möglich. Johanson berechnet keine Anlaufkosten für die Verarbeitung von Nicht-Standardmaterial.

## Multicolour - Oberfläche RAL

Nutzen Sie die Vielfalt von Johansons Farbangebot: Für Stahlgestell und Metalldetails sind standardmäßig 405 Varianten unterschiedlicher Oberflächenvarianten erhältlich. Sie haben die Wahl zwischen sämtlichen 195 RAL-Farben, in den alternativen Ausführungen Volltonfarbe (Glanz 72) oder Strukturfinish mit einer matten und leicht texturierten eleganten Oberfläche. Darüber hinaus sind 15 RAL-Farben mit Perlmutteffekt.

Für alle Farben siehe [www.johansondesign.de](http://www.johansondesign.de)

**195 Solid collection** (Glanz 72)

**195 Structure collection** (matte, strukturierte Oberfläche)

**15 Pearl finish collection**



# Fakten

## Charlie im Detail

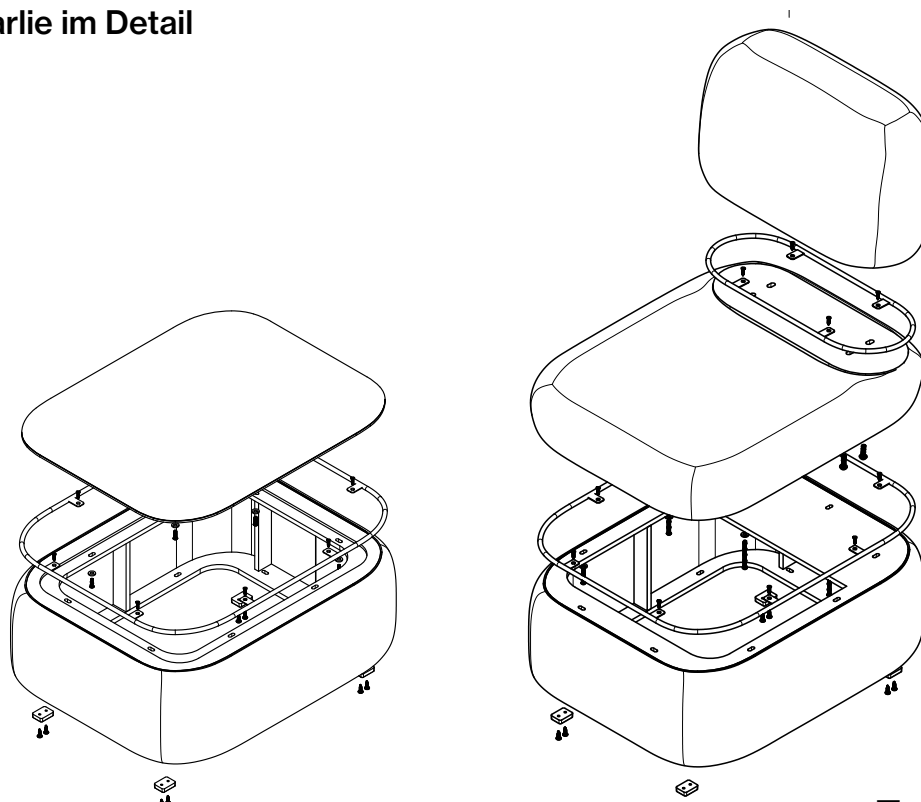

Trennbar



### Material

Rahmen aus FSC-zertifiziertem Holz und die Polsterung ist aus Polyether / Kaltschaum. Oberflächenbehandeltem/lackiertem Metall.

### Brandklassifizierung

Alle Produkte erfüllen die Brandschutzanforderungen von Möbelfakta. Alle Polyether-/Kaltschaumstoffe werden laut CAL TB117 getestet und alle Standardstoffe entsprechen EN1021:1&2. Andere Klassifizierungen wie zum Beispiel BS5856 (crib5) auf Angebot, bitte bei Johanson support anfragen.

### Zertifikat



### Recycling

Sämtliche Stahlteile sind recyclingfähig. Bei Oberflächenbehandlung erfolgt die Entfettung mittels alkalischer Reinigung. Nach dem Abscheiden wird das Öl vernichtet. Lackierung geschieht durch elektrostatische Auftragung von Epoxy-Pulver, ein Verfahren mit minimalen Verlusten. Die Verchromung (elektrolytische Oberflächenbehandlung) ist recyclingfähig. Verwendet wird dreiwertiges Chrom. Die verwendeten Kunststoffteile sind recyclingfähig. Die Herstellung aller Polsterungen und Gestelle aus aufgeschäumtem Material geschieht gänzlich ohne Freone. Es werden nur wasserbasierte Klebstoffe und Heißkleber eingesetzt, die keine Lösungsmittel enthalten.

BIM - Objekte können unter [johansondesign.de](http://johansondesign.de) heruntergeladen werden

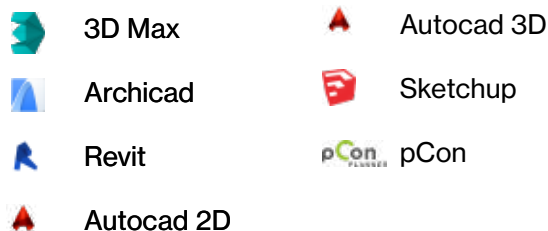

# Tischplatte

---

| Oberfläche                    | Beschreibung                              | Kante                |
|-------------------------------|---|----------------------|
| Weiß Laminat                  | F1040 MAT Alpino RAL 9010                 | Natur lackiertem MDF |
| Schwarz Laminat               | F2253 MAT Diamond black RAL 9011          | Natur lackiertem MDF |
| Hellgrau Laminat              | F7927 MAT Folkestone NCS S 2500-N         | Natur lackiertem MDF |
| Eiche Laminat                 | F5374 NAT Elegant oak                     | Natur lackiertem MDF |
| Birke Laminat                 | F7921 MAT Birch                           | Natur lackiertem MDF |
| Wenge Laminat                 | F1614 MAT Punga Punga Wood                | Natur lackiertem MDF |
| Walnuss Laminat               | F5150 MAT American Walnut                 | Natur lackiertem MDF |
| Eschen Laminat                | F8843 NAT Natural Ash                     | Natur lackiertem MDF |
| Eichen Furnier                | Klar lackierte Eichen Furnier             | Natur lackiertem MDF |
| Birken Furnier                | Klar lackierte Birken Furnier             | Natur lackiertem MDF |
| Eschen Furnier                | Klar lackierte Esche Furnier              | Natur lackiertem MDF |
| Formica Collection Colors     | Jede Farbe aus Formica Collection Colors: | Natur lackiertem MDF |
| Weiß Laminat                  | F1040 MAT Alpino RAL 9010                 | Weiß lackiertem MDF  |
| Schwarz Laminat               | F2253 MAT Diamond black RAL 9011          | Schwarz MDF          |
| Schwarz gebeizt Eiche Furnier | Schwarz gebeizt lackiert Eiche Furnier    | Schwarz gebeizt MDF  |
| Weiß gebeizt Eiche Furnier    | Eichenfurnier weiß pigmentiert hardwax    | Weiß gebeizt MDF     |
| Schwarz gebeizt Esche Furnier | Schwarz gebeizt lackiert Esche Furnier    | Schwarz gebeizt MDF  |
| Weiß gebeizt Esche Furnier    | Esche Furnier weiß pigmentiert hardwax    | Weiß gebeizt MDF     |
| Abet Laminati                 | Rocks 557 Papier                          | Natur lackiertem MDF |
| Abet Laminati                 | Rocks 1451 Papier                         | Natur lackiertem MDF |
| Abet Laminati                 | Rocks 596 Climb                           | Natur lackiertem MDF |
| Fenix NTM laminate            | 0718 Grigio Londra                        | Schwarz MDF          |
| Fenix NTM laminate            | 0720 Nero Ingo                            | Schwarz MDF          |
| Fenix NTM laminate            | 0724 Grigio Bromo                         | Schwarz MDF          |
| Fenix NTM laminate            | 0752 Grigio Antrim                        | Schwarz MDF          |
| Formica Collection True Scale | F3458 Travertine Silver AR Plus           | Natur lackiertem MDF |
| Formica Collection True Scale | F3457 Breccia Paradiso AR Plus            | Natur lackiertem MDF |
| Formica Collection True Scale | F3476 Jet Sequoia AR Plus                 | Natur lackiertem MDF |
| Formica Collection Patterns   | F8832 Elemental Corten AHD                | Natur lackiertem MDF |
| Formica Collection Colors     | Jede Farbe aus Formica Collection Colors: | In passender Farbe   |





# Fakten

---

Maße cm

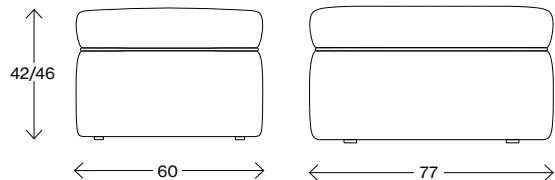

**Charlie**

Gewicht (kg) 14,16/17,75

---

Maße cm

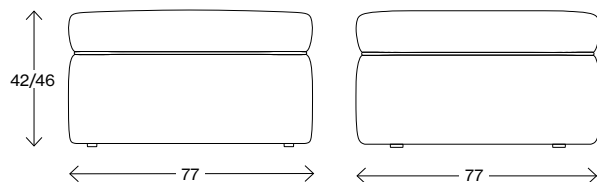

**Charlie Corner**

Gewicht (kg) 17,76/20,15

---

Maße cm

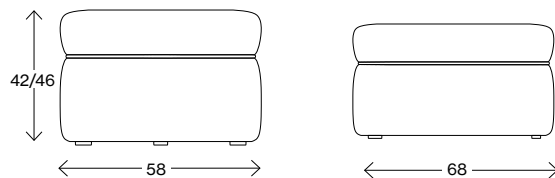

**Charlie Corner 45°**

Gewicht (kg) 13,36/15,75

---

Maße cm

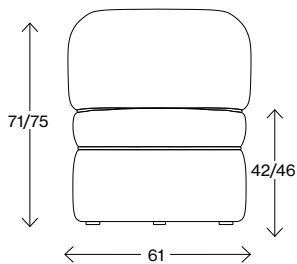

**Charlie Corner 45° with back**

Gewicht (kg) 18,15/20,15

---

Maße cm

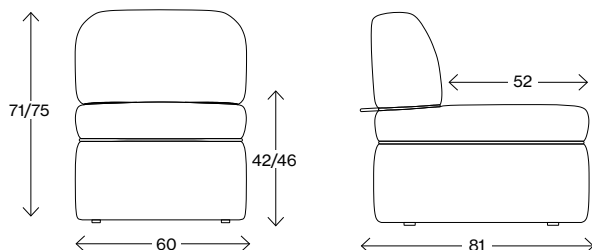

**Charlie Singel**

Gewicht (kg) 21,96/24,35

# Fakten

Maße cm

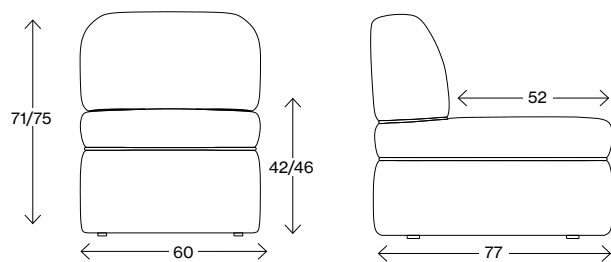

**Charlie Sofa**

Gewicht (kg) 21,95/23,95

Maße cm

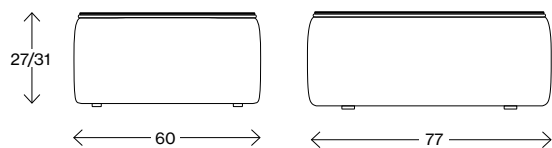

**Charlie Table**

Gewicht (kg) 13,5/14,5

Maße cm

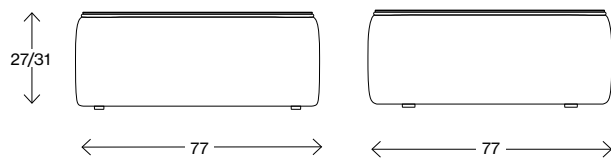

**Charlie Table XL**

Gewicht (kg) 17,9/19

Maße cm

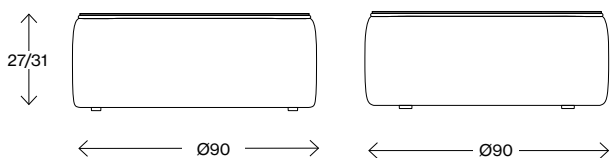

**Charlie Table 90Ø**

Gewicht (kg) 15,8









VAD HÄNDER PÅ DU VÄRST



INSPELNING

MÖTESRUM

BoostHBC

MÖTESRUM

HISS 





# JOHANSON

---

Johanson Design AB | Anders Anderssons Väg 7 | 285 35 Markaryd | Sweden  
Tel +46-433 725 00 | [www.johansondesign.de](http://www.johansondesign.de)