

Family

Robbie

Design – Böttcher & Kayser



JOHANSON



Introduktion

Robbie föddes ur tanken att ta fram en attraktiv, stapelbar stol. För att nå detta fokuserades på att använda så få delar som möjligt och ge dessa en personligt form. Målet var att skapa en stol med enkelt formspråk utan att för den sakens skull bli anonym. Robbie skulle med sin tydliga form få ta för sig i rummet.



Designer

Böttcher & Kayser är en Berlin base-rad studio, grundad 2007 som arbetar med interiör produkt design, möbler samt armaturer för såväl privat som offentlig miljö.

Moritz Böttcher och Nikolaus Kayser har erhållit Interior Innovation Award, flertalet iF Design Awards och Red Dot Awards – därav även Best of the Best' 2013. Deras projekt har publicerats i böcker och tidningar runt om i världen.



Stativ

1 Välj modell - stativ och utförande

2 Välj modell - sits och material, färg och struktur

3 Välj tillbehör & tillval

Medar



09-46



09-46 med armstöd (WA)



Robbie-BS 65



Robbie-BS 80

Kryss



03-46



03-46 med hjul

Fyrben



08-46

Sits & material

1 Välj modell - stativ

2 Välj modell - sits och material, färg och struktur

3 Välj tillbehör & tillval

Sitsar



Träsits



Halvklädd sits (HC)



Helklädd sits (C)



Träsits



Helklädd sits (C)

Kulörer Träsits



Ekfanér



Vitbetsad ekfanér



Svartbetsad ekfanér



Ekfanér betsad i valfri RAL-kulör

Sits & material

1 Välj modell - stativ

2 Välj modell - sits och material, färg och struktur

3 Välj tillbehör & tillval

Sits - Klädselmaterial

Johanson erbjuder ett mycket generöst utbud av tyger, läder och artificiella läder från de mest ansedda leverantörerna i världen som standard. Skulle något annat material önskas trots det breda urvalet, går det även bra att föreslå andra material. Johanson tar inte ut startkostnader för hantering av icke standardmaterial.

Multicolour - Ytbehandling RAL

Ta del av Johansons färgutbud, 405 varianter av olika ytfinish erbjuds som standard på stålstativ och metalldetaljer. Välj mellan samtliga 195 RAL-kulörer, alternativt ges både som solid kulör (glans 72) eller Structure finish som har en matt, svagt texturerad elegant yta. Därutöver erbjuds 15 RAL-kulörer med pärlfinish samt krom och polerad aluminium.

För alla färger se www.johansondesign.se

195 Solid collection (glans 72)

195 Structure collection (matt, svagt texturerad yta)

15 Pearl finish collection (pärlmo)

Krom (08, 09-stativ)

Polerad aluminium (03-stativ)



Tillbehör

1 Välj modell - stativ, armstöd, hjul

2 Välj sits och utförande - Material, färg och struktur

3 Välj tillbehör & tillval



Kopplingsbeslag

08-stativ



Hjul

Hjul till 03-stativ finns i svart, vit och krom.



Kopplingsbeslag

09-stativ

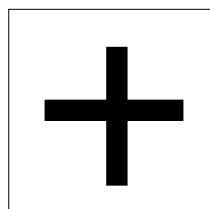

Extra

Filtassar
Stapelskydd



Staplingsvagn

Se under fakta hur många stolar som är möjliga att stapla med och utan vagn.

Fakta

Material

FSC certifierat trämaterial.
Stoppling gjord av kallsaum.
Ytbehandlad/lackerad metall.

Brandklassning

Produkten uppfyller Möbelfaktas brandkrav.
All polyeter/kallsaum är testade efter Cal TB 117.
Alla standardtyger uppfyller EN 1021:1 & 2.
Annan klassning exempelvis BS 5856(Crib 5) mot offert, kontakta kundsupport.

Certifikat



Återvinning

Samtliga ståldetaljer är återvinningsbara.
Vid ytbehandling sker avfettning med alkalisk tvätt. Efter avskiljning går oljan för destruktion. Lackering görs elektrostatiskt med epoxypulver som ger minimalt med spill.
Förkromningen (elektrolytisk ytbehandling) är återvinningsbar. 3-värdigt krom används.
Plastdetaljerna som används är återvinningsbara. All stoppling och stommar av skum tillverkas helt utan freoner. Endast vattenbaserade lim och smältlim används, vilka är fria från lösningsmedel.

BIM - objekt för nedladdning

johansondesign.se



3D Max



Archicad



Revit



Autocad 2D



Autocad 3D



Sketchup

 pCon

Fakta

Mått cm

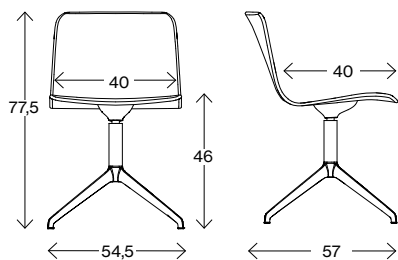

Robbie 03-46

Vikt (kg) 8,5
Volym (m³) 0,27

Mått cm

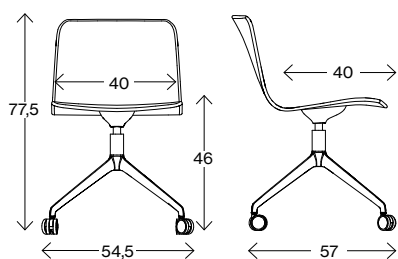

Robbie 03-46 med hjul

Vikt (kg) 8,5
Volym (m³) 0,27

Mått cm

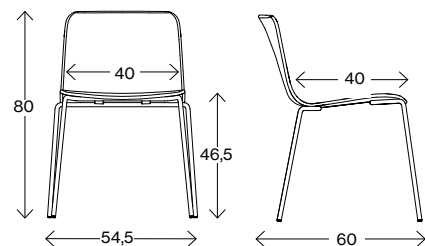

Robbie 08-46

Vikt (kg) 6,0
Volym (m³) 0,25



Mått cm

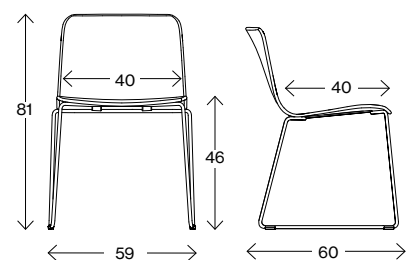

Robbie 09-46

Vikt (kg) 8,0
Volym (m³) 0,25



Mått cm

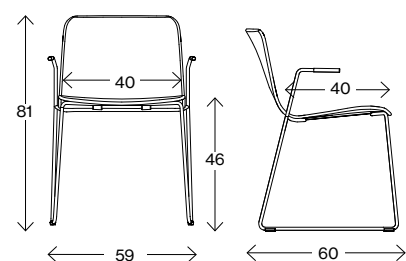

Robbie 09-46 med armstöd (WA)

Vikt (kg) 9,0
Volym (m³) 0,25



Fakta

Mått cm

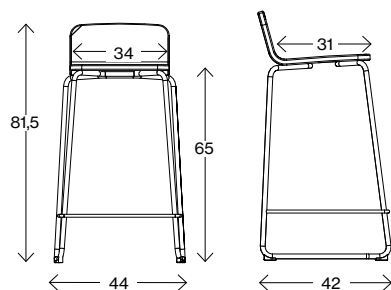

Robbie BS 65

Vikt (kg)
Volym (m³)

6,0
0,192

Mått cm

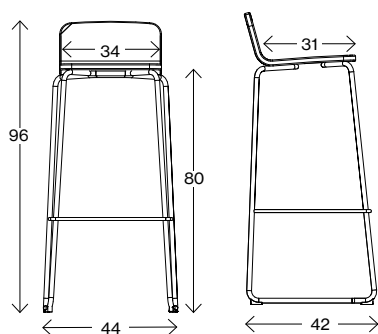

Robbie BS 80

Vikt (kg)
Volym (m³)

9,0
0,243





JOHANSON

Johanson Design AB | Anders Anderssons Väg 7 | 285 35 Markaryd | Sweden
Tel +46-433 725 00 | www.johansondesign.se