

Family
Pelican

Design – Johan Lindstén



JOHANSON



Introduktion

Tanken på att skapa en lättviktig, stapelbar stol med yttersta sittkomfort i återvunnet material har länge funnits. Pelican som lanserades våren 2020, formgiven av Johan Lindstén, är en smäcker stol med mjuka linjer av återvunnen plast.

Pelican är första stolen i Sverige att erhålla europeiska miljösymbolen EU Ecolabel. Pelican är ett resultat av kunders önskemål och kom att utmana materialvalen i tider då

hållbarhet och miljöfrågor ligger högt på agendan. I tidigt stadiet konsulterades och samlades expertis inom plastindustri, återvinning och produktion för att skapa bästa förutsättningar för ett lyckat projekt. Den återvunna plasten är utvecklad och producerad av ett svenskt företag.



Pelican - En smäcker stol med mjuka linjer tillverkad av återvunnen plast som dessutom är första stol i Sverige att erhålla EU Ecolabel.

Designer

Johan Lindsténs produkter karakteriseras av dess oväntade detaljer skapade i en genomarbetad designprocess för en optimal funktion. Johan strävar efter att hans design ska influera användarnas sinnesstämning genom möblernas samspel med omgivningen. Inspirationen kan komma från de mest oväntade platser där både syrénbusken utanför huset och stormarnas ocean på månen kan vara utgångspunkt i designprocessen.



Stativ

1 Välj modell - stativ och utförande

2 Välj modell - sits och material, färg och struktur

3 Välj tillbehör & tillval

Fyrben



08-46



08-46 med hjul



08-46 med stängda armstöd (CA)



08-46 med öppna armstöd (OA)



08-46 Fixed Tablet



08-46 wood

Medar



09-46



09-46 med armstöd (WA)



09-46 med skrivskiva

Kryss



03-46



03-46 med armstöd (WA)



03-46 med hjul



03-46 med armstöd och hjul

Stativ

1 Välj modell - stativ och utförande

2 Välj modell - sits och material, färg och struktur

3 Välj tillbehör & tillval

Barstol



BS 08-65



BS 08-80

Sits & material

1 Välj modell - stativ

2 Välj modell - sits och material, färg och struktur

3 Välj tillbehör & tillval

Sitsar



Plastic seat
(Plastsits)



Half covered seat
(Plastsits med sittdyna)



Covered inside seat
(Plastsits med klädd insida)



Covered seat
(Helklädd sits)

Kulörer plastsits

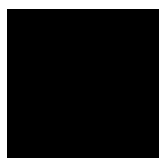

Black RAL 9005

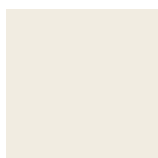

White RAL 9010



Green RAL 6013



Light Grey RAL 7004



Dark Grey RAL 7012



Beige RAL 1019



Pink RAL 3012



Wine Red RAL 3005



Red RAL 3016



Blue RAL 5001



Yellow RAL 1005



Hyacinth Blue -
Curated by TEKLAN
RAL 280 40 45

Ovan kulörer för Pelican sittskal är standard i vårt sortiment.
Utöver dessa kan vi erbjuda sittskalen i samtliga övriga RAL kulörer.
För mer information vänligen kontakta Johansons kundsupport.

Sits & material

1 Välj modell - stativ

2 Välj modell - sits och material, färg och struktur

3 Välj tillbehör & tillval

Sits - Klädselmaterial

Johanson erbjuder ett mycket generöst utbud av tyger, läder och artificiella läder från de mest ansedda leverantörerna i världen som standard. Skulle något annat material önskas trots det breda urvalet, går det även bra att föreslå andra material. Johanson tar inte ut startkostnader för hantering av icke standardmaterial.

Multicolour - Ytbehandling RAL

Ta del av Johansons färgutbud, 405 varianter av olika ytfinish erbjuds som standard på stålstativ och metalldetaljer. Välj mellan samtliga 195 RAL-kulörer, alternativt ges både som solid kulör (glans 72) eller Structure finish som har en matt, svagt texturerad elegant yta. Därutöver erbjuds 15 RAL-kulörer med pärlfinish samt krom och polerad aluminium.

För alla färger se www.johansondesign.se

195 Solid collection (glans 72)

195 Structure collection (matt, svagt texturerad yta)

15 Pearl finish collection (pärlmo)

Krom (08, 09-stativ)

Polerad aluminium (03-stativ)



Trästativ 08



Ek



Vitbetsad ek



Svartbetsad ek

Tillbehör

1 Välj modell - stativ, armstöd, hjul

2 Välj sits och utförande - Material, färg och struktur

3 Välj tillbehör & tillval

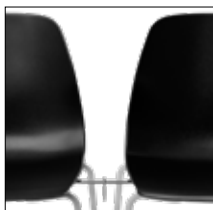

Kopplingsbeslag

08-stativ



Hjul

Hjul till 03-stativ finns i svart, vit och krom.



Kopplingsbeslag

09-stativ



Fixed Tablet (08-46)

Fast skrivskiva i CDF. Vit med svart kärna. Skrivskiva levereras för högerhänt som standard och vänsterhänt som alternativ.



Staplingsvagn

Se under fakta hur många stolar som är möjliga att stapla med och utan vagn.



Writing Tablet (09-46)

Praktisk fällbar skrivskiva i CDF. Vit med svart kärna. Skrivskiva levereras för högerhänt som standard och vänsterhänt som alternativ.

Med stolen staplad på vår vagn kan du med enkelhet placera och förflytta upp till 20 Pelican beroende på val av stativ.

Utformat stapelskydd i kombination med klädd sits för att minimera risk för tryckmärken. Generellt kan tryckmärken uppstå på alla klädda stolar som förvaras staplade under längre tid.

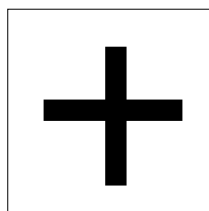

Extra

Quiltning
Filttassar
Stapelskydd (standard)



Gas - Gunga

Höj och sänkbart 03-stativ
Pelican levereras med Flex-gunga som standard

“Tanken på att skapa en lättviktig, stapelbar stol med yttersta sittkomfort i återvunnet material har länge funnits där.”

Johan Lindstén



Fakta

Pelican i detalj



Separerbar

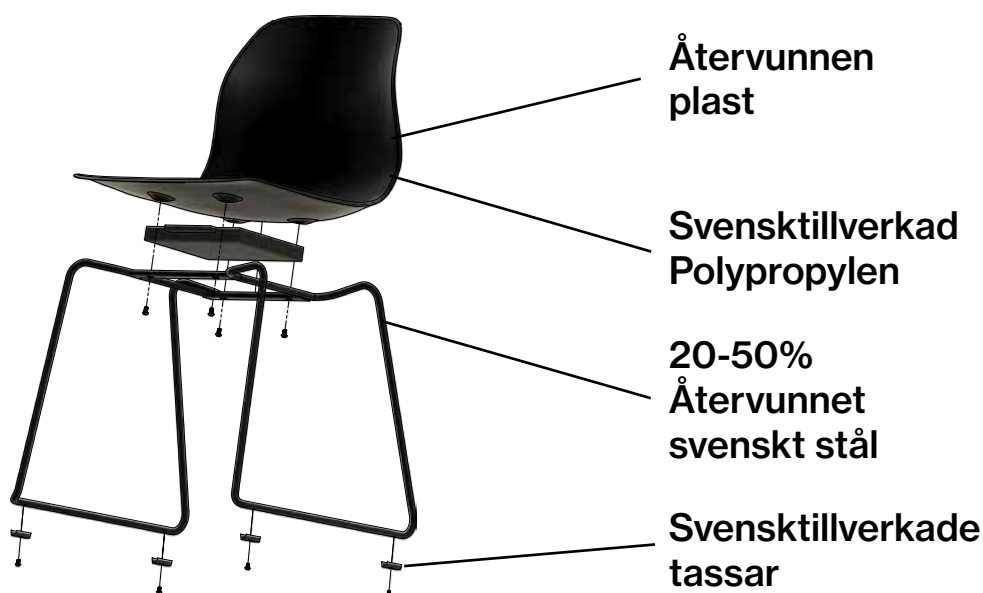

Fakta

Material

- Återvunnen PP (Polypropylen).
- Andel återvunnen plast: 40 – 100 %.
- Förstärkning: 20 % glasfiber.
- Den återvunna plasten kommer från livsmedelsindustrin.
- Stapelskydd är gjort av 100% återvunnet material

Brandklassning

Produkten uppfyller Möbelfaktas brandkrav. All polyeter/kallskum är testade efter Cal TB 117. Alla standardtyger uppfyller EN 1021:1 & 2. Annan klassning exempelvis BS 5856(Crib 5) mot offert, kontakta kundsupport.

Certifikat



Återvinning

Samtliga ståldetaljer är återvinningsbara. Vid ytbehandling sker avfettning med alkalisk tvätt. Efter avskiljning går oljan för destruktion. Lackering görs elektrostatiskt med epoxypulver som ger minimalt med spill. Förokromningen (elektrolytisk ytbehandling) är återvinningsbar. Trevärdigt krom används. Plastdetaljerna som används är återvinningsbara. All stoppning och stommar av skum tillverkas helt utan freoner. Endast vattenbaserade lim och smältlim används, vilka är fria från lösningsmedel.

BIM - objekt för nedladdning johansondesign.se

- 3D Max
- Archicad
- Revit
- Autocad 2D
- Autocad 3D
- Sketchup
- pCon

Fakta

Pelican 03

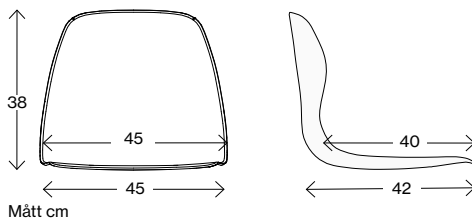

Mått cm

03-46*/ **

Vikt (kg)P/HC/CI/C
Volym (m³)
Totalhöjd gas-gunga
Sitthöjd gas-gunga

7,4/8,0/8,2/8,2
0,243
77 - 88
43 - 54

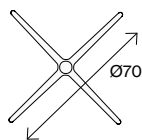
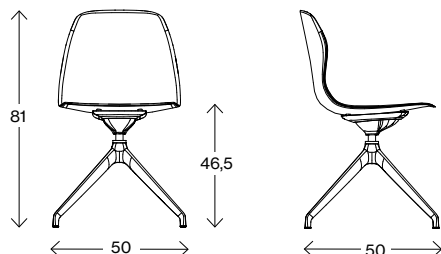

Mått cm

03-46 med armstöd (WA)*/ **

Vikt (kg)P/HC/CI/C
Volym (m³)
Totalhöjd gas-gunga
Sitthöjd gas-gunga

10,6/11,2/11,4/11,4
0,270
77 - 88
43 - 54

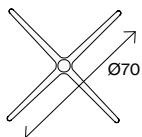
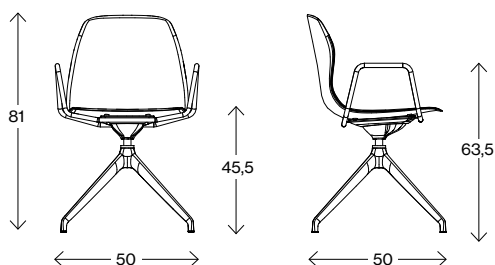

Mått cm

03-46 med hjul*/ **

Vikt (kg)P/HC/CI/C
Volym (m³)
Totalhöjd gas-gunga
Sitthöjd gas-gunga

7,6/8,4/8,6/8,6
0,243
77 - 88
43 - 54

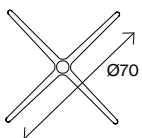
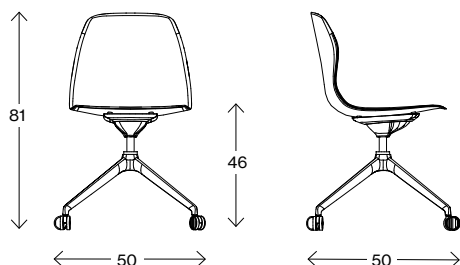

Mått cm

03-46 med armstöd och hjul */ **

Vikt (kg)P/HC/CI/C
Volym (m³)
Totalhöjd gas-gunga
Sitthöjd gas-gunga

11,0/11,6/11,8/11,8
0,315
77 - 88
43 - 54

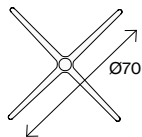
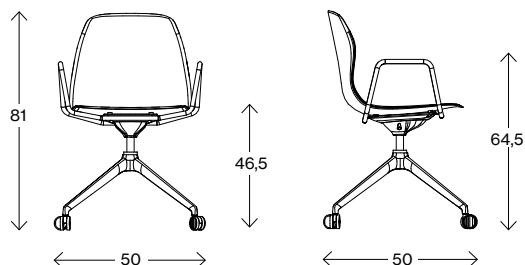

* Klädd sits höjer sitthöjden med ungefär 1 cm
** Fakta gäller även modell höj och sänkbart stativ.

Fakta

Pelican 08

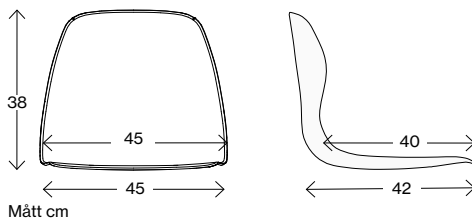

Mått cm

Mått cm

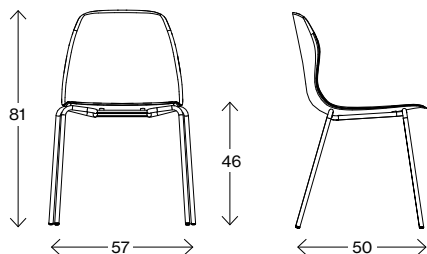

08-46*

Vikt (kg) P/HC/CI/C
Volym (m³)
Ø Stål (mm)

4,8/5,4/5,6/5,6
0,270
16



Mått cm

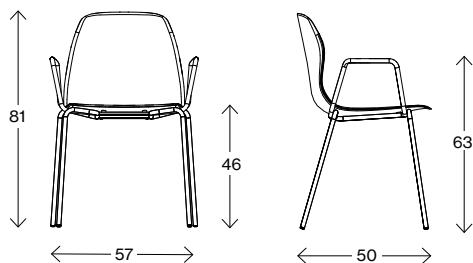

08-46 med stängda armstöd (CA)*

Vikt (kg) P/HC/CI/C
Volym (m³)
Ø Stål (mm)

5,8/6,4/6,6/6,6
0,325
16

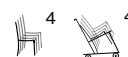

Mått cm

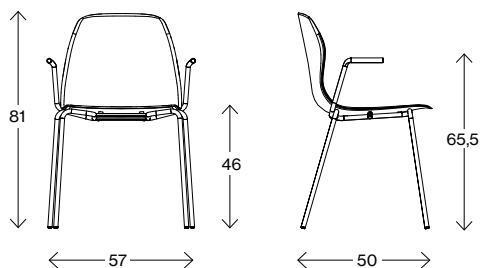

08-46 med öppna armstöd (OA)*

Vikt (kg) P/HC/CI/C
Volym (m³)
Ø Stål (mm)

5,2/5,8/6,0/6,0
0,325
16



Mått cm

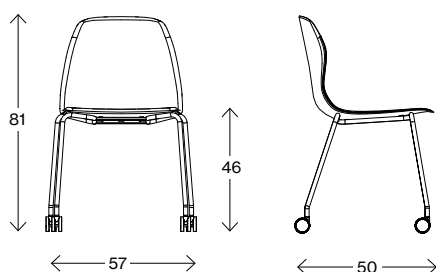

08-46 med hjul*

Vikt (kg) P/HC/CI/C
Volym (m³)
Ø Stål (mm)

5,0/5,6/5,8/5,8
0,270
16



* Klädd sits höjer sitthöjden med ungefär 1 cm

Fakta

Pelican 08

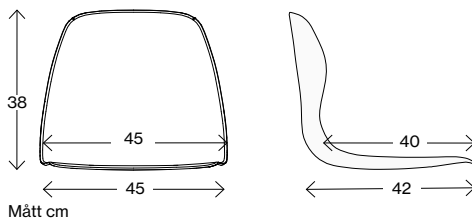

Mått cm

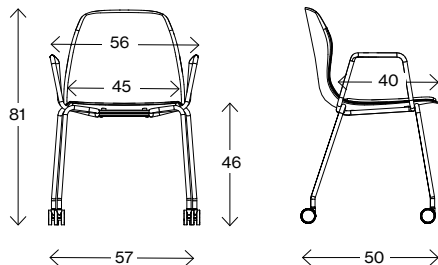

08-46 med hjul och stängda armstöd (CA)

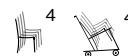

Vikt (kg) P/HC/C 6,0/6,6/6,8
Volym (m³) 0,325
Ø Stål (mm) 16

Mått cm

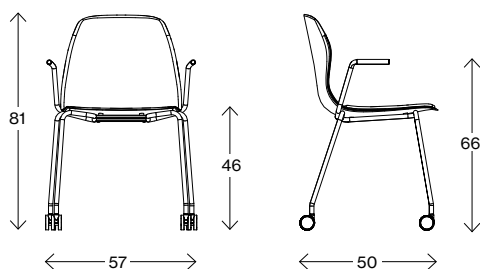

08-46 med hjul och öppna armstöd (OA)*



Vikt (kg) P/HC/CI/C 5,4/6,0/6,2/6,2
Volym (m³) 0,325
Ø Stål (mm) 16

Mått cm

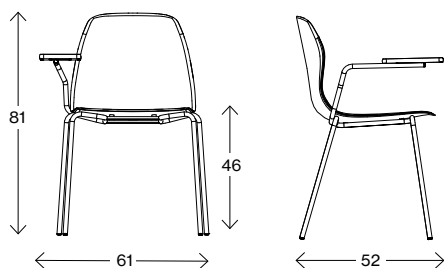

08-46 med fast skrivskiva*

Vikt (kg) P/HC/CI/C -
Volym (m³) 0,26
Ø Stål (mm) 16
Bord 15x22

Mått cm

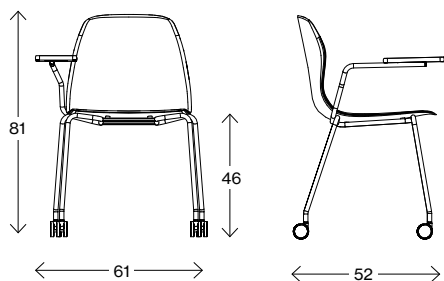

08-46 med fast skrivskiva och hjul*

Vikt (kg) P/HC/CI/C -
Volym (m³) 0,26
Ø Stål (mm) 16
Bord 15x22

* Klädd sits höjer sitthöjden med ungefär 1 cm

Fakta

Pelican 08

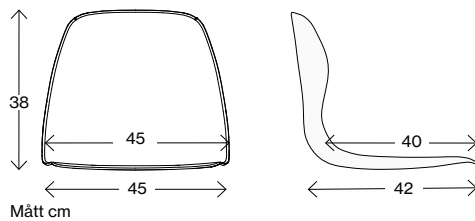

Mått cm

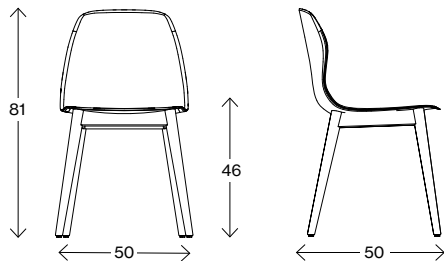

08-46 wood*

Vikt (kg) P/HC/CI/C
Volym (m³)

5,9/6,6/6,6/6,6
0,2

* Klädd sits höjer sitthöjden med ungefär 1 cm

Fakta

Pelican 09

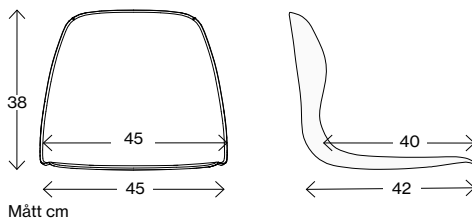

Mått cm

Mått cm

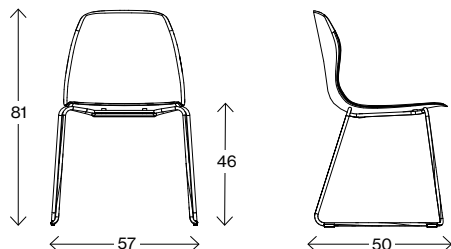

09-46*

Vikt (kg) P/HC/CI/C
Volym (m³)
Ø Stål (mm)

4,8/5,2/5,6/5,7
0,27
12



Mått cm

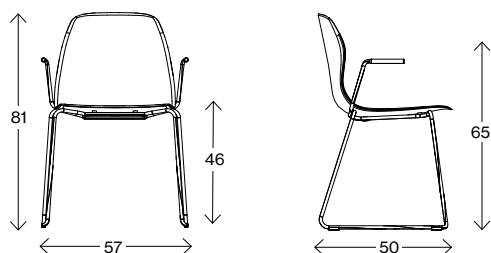

09-46 med armstöd (WA)*

Vikt (kg) P/HC/CI/C
Volym (m³)
Ø Stål (mm)

5,8/6,2/6,6/6,7
0,315
12



Mått cm

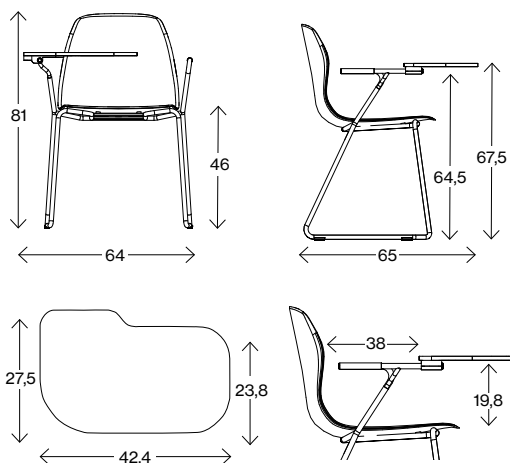

09-46 med skrivskiva*

Vikt (kg)P/HC/CI/C
Volym (m³)
Ø Stål (mm)

6,8/7,2/7,6/7,7
0,315
12



* Klädd sits höjer sitthöjden med ungefär 1 cm

Fakta

Pelican BS

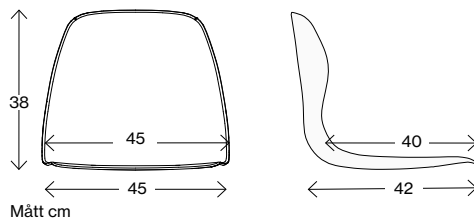

Mått cm

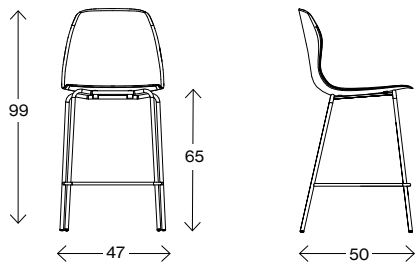

BS-08-65*

Vikt (kg) P/HC/CI/C
Volym (m³)

5,6/6,0/6,4/6,5
0,23

Mått cm

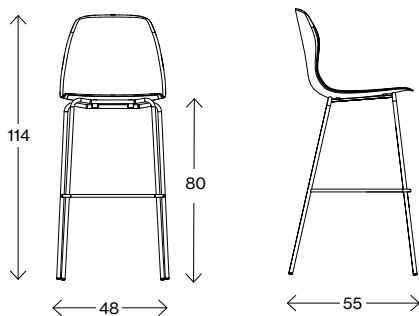

BS-08-80*

Vikt (kg) P/HC/CI/C
Volym (m³)

6,0/6,4/6,8/6,9
0,30

* Klädd sits höjer sitthöjden med ungefär 1 cm











JOHANSON

Johanson Design AB | Anders Anderssons Väg 7 | 285 35 Markaryd | Sweden
Tel +46-433 725 00 | www.johansondesign.se