

Shima & Shima Garden

Design – Böttcher & Kayser



JOHANSON



Einführung

Shima ein Hybridmöbel, das mit stilreinem Design und ergonomischer Gestaltung bequeme Sitz- und Ruhepositionen bei der Arbeit wie in Ruhepausen bietet. Mit seinem ansprechenden Design eignet sich Shima gleichermaßen für kurze Kaffeepausen wie für längeres Arbeiten in entspannter Atmosphäre.

Die Neuheit **Shima Garden** umfasst Pflanzen- und Blumenbehälter in mehreren Größen. Mit diesem Teil lässt sich die Raumatmosphäre noch weiter verstärken und variieren.



Designer

Böttcher & Kayser ist ein 2007 in Berlin gegründetes Design-Studio, welches in den Bereichen Konsumgüter, Möbel, Beleuchtung und Innenarchitektur tätig ist. Moritz Böttcher und Nikolaus Kayser wurden mit mehreren prestigeträchtigen Auszeichnungen, wie dem Interior Innovation Award, mehreren iF Design Awards und zahlreichen Red Dot Awards - darunter auch dem Best of the Best - ausgezeichnet. Ihre Projekte wurden in Büchern und Magazinen weltweit veröffentlicht.



Shima



Shima 38



Shima 65



Shima, 1 Tisch



Shima 90



Shima 90, 1 Tisch



Shima 90, 2 Tische



Shima 110



Shima 110, 1 Tisch



Shima 110, 2 Tische

Shima Garden

Pflanzen und Blumenbehälter in mehreren Größen. Enthält einen schwarzen Innentopf aus vakuumgeformtem ABS-Kunststoff.

Shima Garden ist nur mit RAL in Strukturfinish erhältlich.



Shima Garden Ø38



Shima Garden Ø65



Shima Garden Ø90



Shima Garden Mini Ø13

Material

Sitz - Polstermaterialien

Johanson bietet standardmäßig ein äußerst umfangreiches Sortiment an Bezügen aus Stoff, Leder und Kunstleder von den angesehensten Herstellern der Welt. Falls trotz dieser breiten Auswahl ein anderes Material gewünscht werden sollte, ist eine entsprechende Anfrage ebenfalls möglich. Johanson berechnet keine Anlaufkosten für die Verarbeitung von Nicht-Standardmaterial.

Multicolour - Oberfläche RAL

Nutzen Sie die Vielfalt von Johansons Farbangebot: Für Stahlgestell und Metalldetails sind standardmäßig 405 Varianten unterschiedlicher Oberflächenvarianten erhältlich. Sie haben die Wahl zwischen sämtlichen 195 RAL-Farben, in den alternativen Ausführungen Volltonfarbe (Glanz 72) oder Strukturfinish mit einer matten und leicht texturierten eleganten Oberfläche. Darüber hinaus sind 15 RAL-Farben mit Perlmutteffekt sowie Chrom wählbar.



Shima Garden ist nur mit RAL in Strukturfinish erhältlich.

195 Solid collection (Glanz 72)

195 Structure collection (matte, strukturierte Oberfläche)

15 Pearl finish collection und Chrome.

Zubehör



Tischplatte

Ø44, Laminat Eiche/
Wenge/Schwarz/
Nussbaum/ Furnier
Birke.



Selbstbewässernden Topf

Shima Garden Ø38, Ø65,
Ø90
Eden Ø38, Ø50, Ø65,
Ø90



Knöpfe

Ø18mm, Ø30mm,
Ø50mm

Fakten

Shima, Shima Garden & Eden

Material

Rahmen aus FSC-zertifiziertem Holz und die Polsterung ist aus Polyether / Kaltschaum. Die Ständer sind aus oberflächenbehandeltem/lackiertem Metall.

Brandklassifizierung

Alle Produkte erfüllen die Brandschutzanforderungen von Möbelfakta. Alle Polyether-/Kaltschaumstoffe werden laut CAL TB117 getestet und alle Standardstoffe entsprechen EN1021:1&2

Andere Klassifizierungen wie zum Beispiel BS5856 (crib5) auf Angebot, bitte bei Johanson support anfragen.

Recycling

Sämtliche Stahlteile sind recyclingfähig. Bei Oberflächenbehandlung erfolgt die Entfettung mittels alkalischer Reinigung. Nach dem Abscheiden wird das Öl vernichtet.

Lackierung geschieht durch elektrostatische Auftragung von Epoxy-Pulver, ein Verfahren mit minimalen Verlusten. Die Verchromung (elektrolytische Oberflächenbehandlung) ist recyclingfähig. Verwendet wird dreiwertiges Chrom.

Die verwendeten Kunststoffteile sind recyclingfähig. Die Herstellung aller Polsterungen und Gestelle aus aufgeschäumtem Material geschieht gänzlich ohne Freone. Es werden nur wasserbasierte Klebstoffe und Heißkleber eingesetzt, die keine Lösungsmittel enthalten.

Certifikat



BIM - Objekte können unter

johansondesign.de heruntergeladen werden.

 3D Max

 Archicad

 Revit

 Autocad 2D

 Autocad 3D

 Sketchup

 pCon

Fakten

Shima

Maße cm

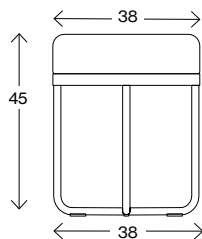

Shima Ø38

Gewicht (kg) 4,3
Volumen (m³) 0,08

Maße cm

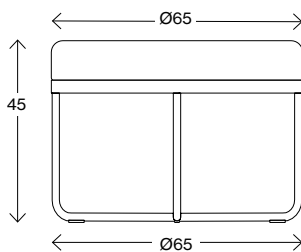

Shima Ø65

Gewicht (kg) 10,1
Volumen (m³) 0,192

Maße cm

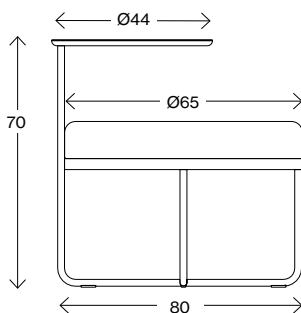

Shima Ø65 mit 1 Tisch

Gewicht (kg) 14,2
Volumen (m³) 0,323

Maße cm

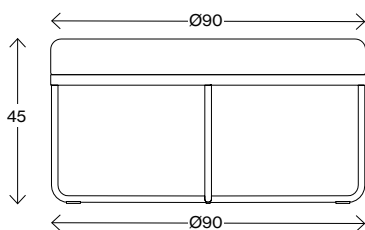

Shima Ø90

Gewicht (kg) 14,2
Volumen (m³) 0,323

Fakten

Shima

Maße cm

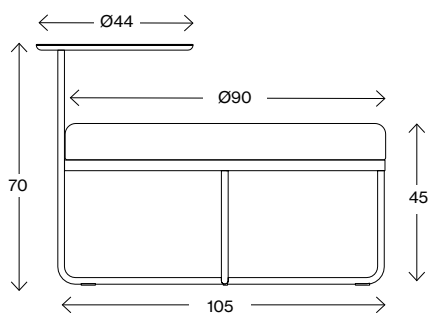

Shima Ø90 mit 1 Tisch

Gewicht (kg) 20
Volumen (m³) 0,69

Maße cm

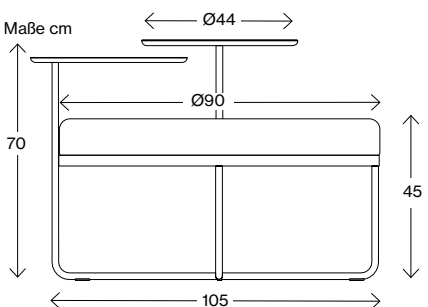

Shima Ø90 mit 2 Tische

Gewicht (kg) 10,1
Volumen (m³) 0,19

Mått cm

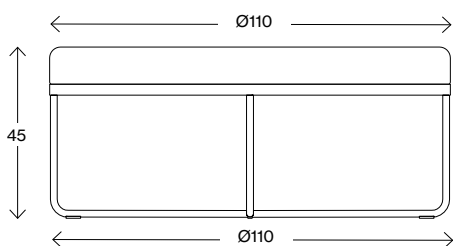

Shima Ø110

Gewicht (kg) 23,2
Volumen (m³) 1,0

Maße cm

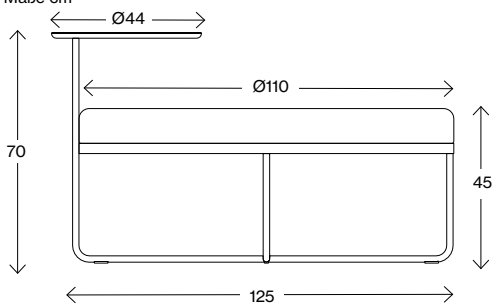

Shima Ø110 mit 1 Tisch

Gewicht (kg) 26,8
Volumen (m³) 1,1

Maße cm

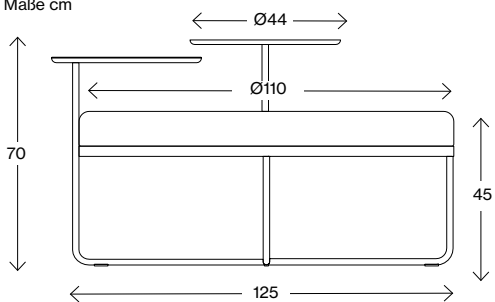

Shima Ø110 mit 2 Tische

Gewicht (kg) 30,3
Volumen (m³) 1,1

Fakten

Shima Garden

Maße cm

Shima Garden mini Ø13

Gewicht (kg) 0,4
Volumen (m³) 0,03

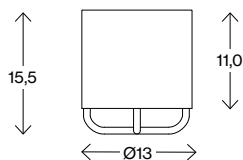

Maße cm

Shima Garden Ø38

Gewicht (kg) 10
Volumen (m³) 0,08

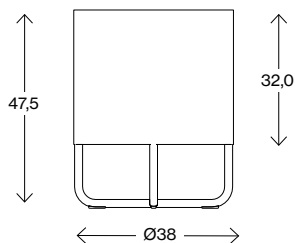

Maße cm

Shima Garden Ø65

Gewicht (kg) 13
Volumen (m³) 0,26

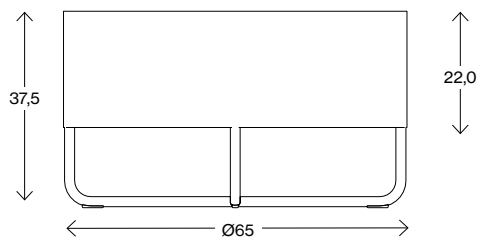

Maße cm

Shima Garden Ø90

Gewicht (kg) 16
Volumen (m³) 0,4

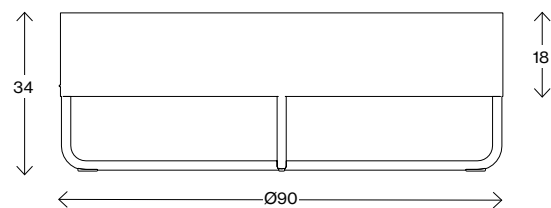





JOHANSON

Johanson Design AB | Anders Anderssons Väg 7 | 285 35 Markaryd | Sweden
Tel +46-433 725 00 | www.johansondesign.de