

Family
Stroll

Design – Böttcher & Kayser



JOHANSON



Einführung

Stroll baut auf dem Konzept auf, flexible Einstellungen und Situationen zu schaffen. Die im Jahr 2020 eingeführte Serie wurde nun um weitere Arbeitstische, einen Servierwagen und Beistelltische erweitert. Alle zeigen den für das Stroll-Design typischen verspielten Ausdruck und demonstrieren die Vielseitigkeit, Flexibilität und Stapelbarkeit, die die Markenzeichen dieser Serie sind

Stroll Desk sind in verschiedenen Größen erhältlich und können leicht auf Rädern bewegt werden, die sich zum sicheren Arbeiten bremsen lassen. Außerdem sind sie stapelbar und somit platzsparend zu verräumen. Die spezifische Geometrie der Tischgestelle und die Rollen erlauben es, die Tische leicht zu bewegen

und auch zu stapeln. Sie sind, wie ihre rollbaren Familienmitglieder, sehr stabil konstruiert und dadurch robust und langlebig. In vier sechs Größen.

Stroll Butler dient als mobiler Helfer im modernen und flexiblen Arbeitsumfeld und trägt dabei zum erleichterten Ortswechsel innerhalb von Gebäuden bei und ist dafür in zwei Höhen erhältlich.

Stroll-Kleine Beistelltische in drei unterschiedlichen Höhen mit 2 verschiedenen Größen- mit und ohne Rollen ergänzen die Stroll Familie und unterstreichen den mobilen und agilen Charakter der Serie. Sie finden sowohl rund um das Sofa, als auch im Arbeitsumfeld ihre Anwendung und sind höchst unterschiedlich und flexibel einsetzbar.



Designer

Böttcher & Kayser ist ein 2007 in Berlin gegründetes Design-Studio, welches in den Bereichen Konsumgüter, Möbel, Beleuchtung und Innenarchitektur tätig ist. Moritz Böttcher und Nikolaus Kayser wurden mit mehreren prestigeträchtigen Auszeichnungen, wie dem Interior Innovation Award, mehreren iF Design Awards und zahlreichen Red Dot Awards - darunter auch dem Best of the Best - ausgezeichnet. Ihre Projekte wurden in Büchern und Magazinen weltweit veröffentlicht.



Modelle



Stroll 46/X



Stroll 46/X mit Räder



Stroll 80/X



Stroll 65/X



Stroll 65/X mit Räder



Stroll 65/X mit Fußstütze

Modelle



Stroll Desk-72



Stroll Desk-90



Stroll Table S-47



Stroll Table S-47
mit Räder



Stroll Table L-47



Stroll Table L-47
mit Räder



Stroll Table S-57



Stroll Table S-57
mit Räder



Stroll Table L-57



Stroll Table L-57
mit Räder



Stroll Table S-72



Stroll Table S-72
mit Räder



Stroll Table L-72



Stroll Table L-72
mit Räder

Modelle



Stroll Butler 53



Stroll Butler 73

Zubehör



Räder

Räder für 03-Gestell
in schwarz, Weiß und
Chrome erhältlich.



Räder-Stroll Desk

Abschließbare Räder
sind in schwarz und
weiß erhältlich.

Material

Sitz - Polstermaterialien

Johanson bietet standardmäßig ein äußerst umfangreiches Sortiment an Bezügen aus Stoff, Leder und Kunstleder von den angesehensten Herstellern der Welt. Falls trotz dieser breiten Auswahl ein anderes Material gewünscht werden sollte, ist eine entsprechende Anfrage ebenfalls möglich. Johanson berechnet keine Anlaufkosten für die Verarbeitung von Nicht-Standardmaterial.

Multicolour - Oberfläche RAL

Nutzen Sie die Vielfalt von Johansons Farbangebot: Für Stahlgestell und Metalldetails sind standardmäßig 405 Varianten unterschiedlicher Oberflächenvarianten erhältlich. Sie haben die Wahl zwischen sämtlichen 195 RAL-Farben, in den alternativen Ausführungen Volltonfarbe (Glanz 72) oder Strukturfinish mit einer matten und leicht texturierten eleganten Oberfläche. Darüber hinaus sind 15 RAL-Farben mit Perlmutteffekt sowie Chrom wählbar.



Stroll Butler sind nur mit RAL in strukturfinish erhältlich.

Für alle Farben siehe www.johansondesign.de

195 Solid collection (Glanz 72)

195 Structure collection (matte, strukturierte Oberfläche)

15 Pearl finish collection und Chrome.

Tischplatte



Stroll

Tischplatte mit abgerundeten Ecken und gerader Kante in passender Farbe, Dicke 25mm aus Holz mit Laminat.



Laminat

Weiß Laminat	
Forbo Desktop	4023 Nero
Forbo Desktop	4172 Mauve
Forbo Desktop	4132 Ash
Forbo Desktop	4179 Smokey Blue
Forbo Desktop	4174 Conifer
Forbo Desktop	4184 Olive
Forbo Desktop	4176 Mushroom

Fakten

Stroll Family im Detail

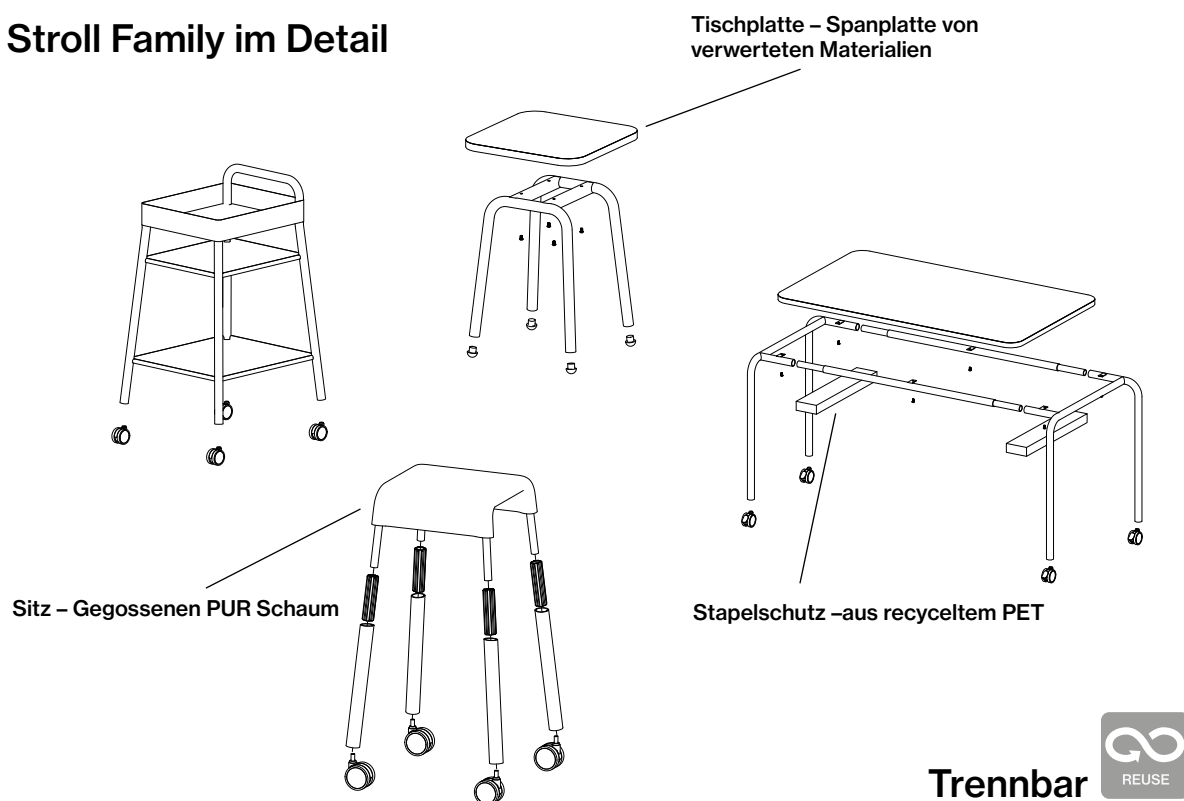

Material

Vollgepolstert Schemel/Barhocker mit gegossenem Kaltschaum Kern. Die Ständer sind aus oberflächenbehandeltem/lackiertem Metall.

Brandklassifizierung

Alle Produkte erfüllen die Brandschutzanforderungen von Möbelfakta. Alle Polyether-/Kaltschaumstoffe werden laut CAL TB117 getestet und alle Standardstoffe entsprechen EN1021:1&2. Andere Klassifizierungen wie zum Beispiel BS5856 (crib5) auf Angebot, bitte bei Johanson support anfragen.

Zertifikat



Recycling

Sämtliche Stahlteile sind recyclingfähig. Bei Oberflächenbehandlung erfolgt die Entfettung mittels alkalischer Reinigung. Nach dem Abscheiden wird das Öl vernichtet. Lackierung geschieht durch elektrostatische Auftragung von Epoxy-Pulver, ein Verfahren mit minimalen Verlusten. Die Verchromung (elektrolytische Oberflächenbehandlung) ist recyclingfähig. Verwendet wird dreiwertiges Chrom. Die verwendeten Kunststoffteile sind recyclingfähig. Die Herstellung aller Polsterungen und Gestelle aus aufgeschäumtem Material geschieht gänzlich ohne Freone. Es werden nur wasserbasierte Klebstoffe und Heißkleber eingesetzt, die keine Lösungsmittel enthalten.

BIM - Objekte können unter

johansondesign.de heruntergeladen werden

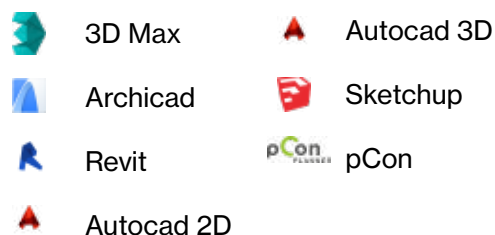

Fakten

Stroll 46/65/80

Maße cm

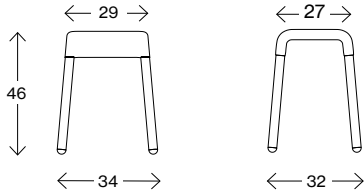

Stroll 46

Gewicht (kg) 3,7
Volumen (m³) 0,052



Maße cm

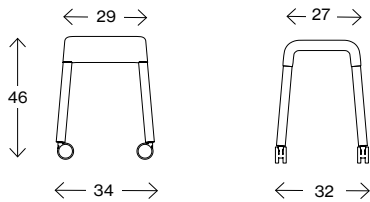

Stroll 46 mit Räder

Gewicht (kg) 4,0
Volumen (m³) 0,053



Maße cm

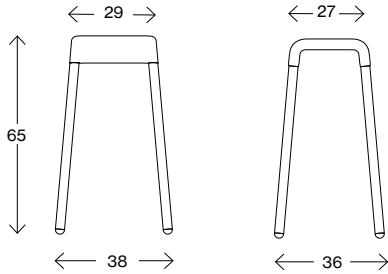

Stroll 65

Gewicht (kg) 5,3
Volumen (m³) 0,091



Maße cm

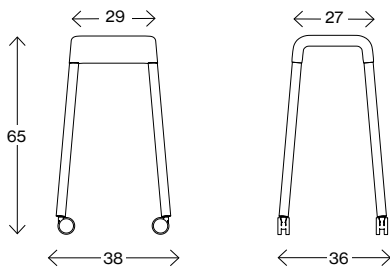

Stroll 65 mit Räder

Gewicht (kg) 5,6
Volumen (m³) 0,091



Maße cm

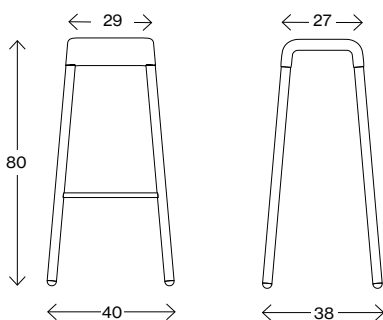

Stroll 80

Gewicht (kg) 6,5
Volumen (m³) 0,130

Fakten

Stroll X 46/65/80

Maße cm

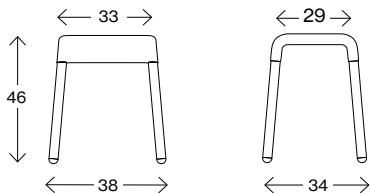

Stroll X 46

Gewicht (kg) -
Volumen (m³) 0,06



Maße cm

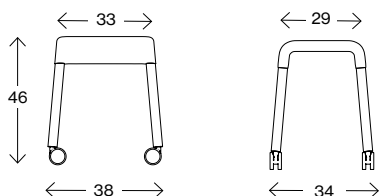

Stroll X 46 mit Räder

Gewicht (kg) -
Volumen (m³) 0,06



Maße cm

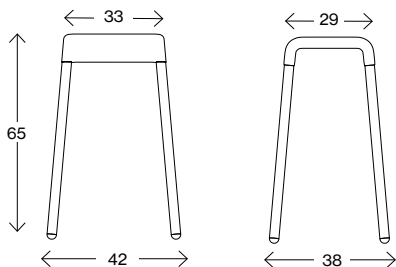

Stroll X 65

Gewicht (kg) -
Volumen (m³) 0,14



Maße cm

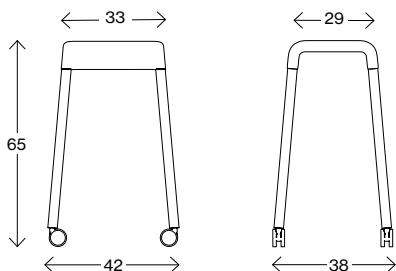

Stroll X 65 mit Räder

Gewicht (kg) -
Volumen (m³) 0,14



Maße cm

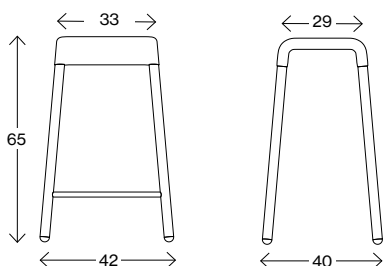

Stroll X 65 mit Fußstütze

Gewicht (kg) -
Volumen (m³) 0,14

Fakten

Stroll X 46/65/80

Maße cm

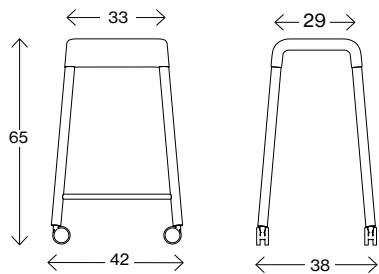

Stroll X 65 mit Fußstütze und Räder

Gewicht (kg) -
Volumen (m³) 0,14

Maße cm

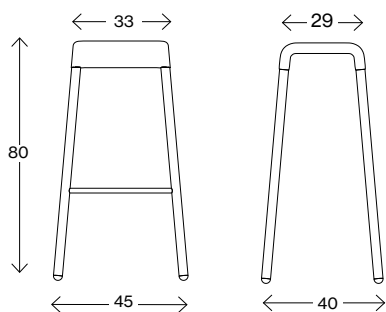

Stroll X 80

Gewicht (kg) -
Volumen (m³) 0,14

Fakten

Stroll Desk-72

Maße cm

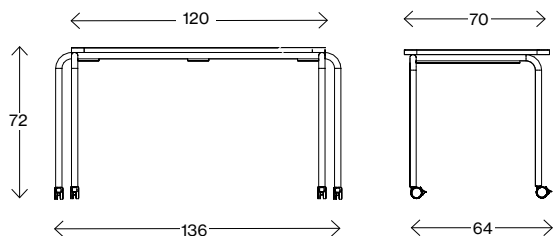

Stroll Desk 72-70x120

Gewicht (kg)	23,5
Volumen (m ³)	0,69
Stapelbarkeit	4st
Abschließbare Räder	

Maße cm

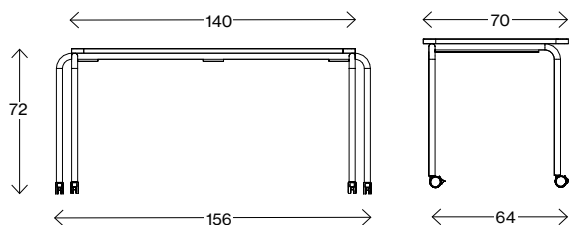

Stroll Desk 72-70x140

Gewicht (kg)	26,3
Volumen (m ³)	0,719
Stapelbarkeit	4st
Abschließbare Räder	

Maße cm

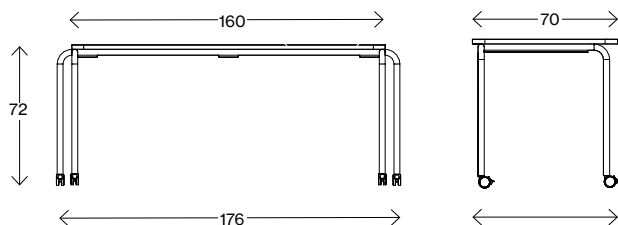

Stroll Desk 72-70x160

Gewicht (kg)	29,1
Volumen (m ³)	0,89
Stapelbarkeit	4st
Abschließbare Räder	



Stapelbarkeit < 4

Fakten

Stroll Desk -90

Maße cm

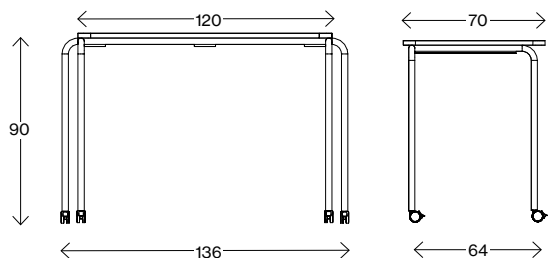

Stroll Desk 90-70x120

Gewicht (kg)	24,3
Volumen (m ³)	0,86
Stapelbarkeit	4st
Abschließbare Räder	

Maße cm

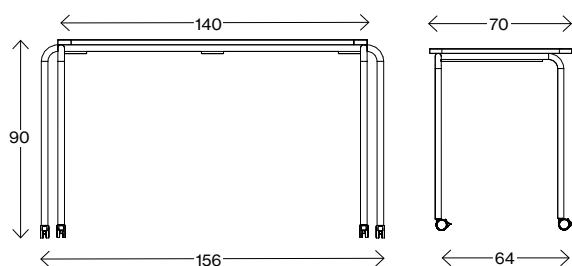

Stroll Desk 90-70x140

Gewicht (kg)	27,1
Volumen (m ³)	0,98
Stapelbarkeit	4st
Abschließbare Räder	

Maße cm

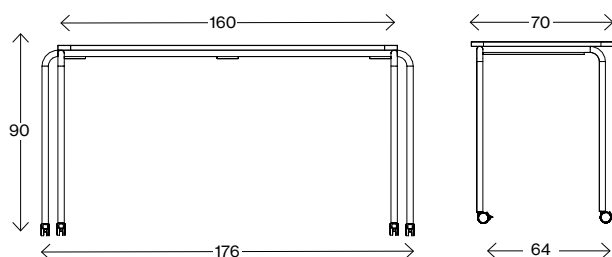

Stroll Desk 90-70x160

Gewicht (kg)	29,9
Volumen (m ³)	1,11
Stapelbarkeit	4st
Abschließbare Räder	



Stapelbarkeit < 4

Fakten

Stroll Table

Maße cm

Stroll Table S-47 40x40

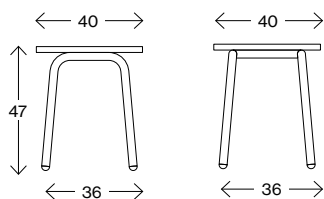

Gewicht (kg) 6,4
Volumen (m³) 0,08

Maße cm

Stroll Table S-47 40x40, Räder

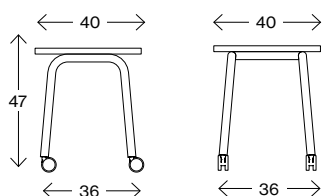

Gewicht (kg) 6,4
Volumen (m³) 0,08

Maße cm

Stroll Table L-47 60x60

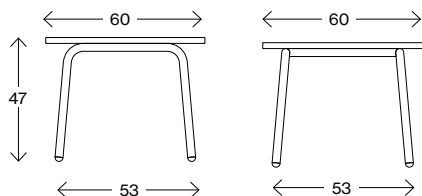

Gewicht (kg) 11,6
Volumen (m³) 0,17

Maße cm

Stroll Table L-47 60x60, Räder

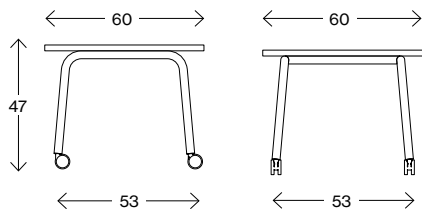

Gewicht (kg) 11,6
Volumen (m³) 0,17

Maße cm

Stroll Table S-57 40x40

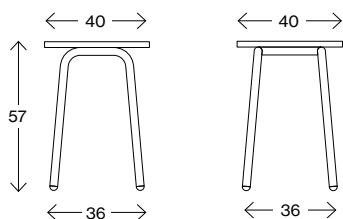

Gewicht (kg) 7,0
Volumen (m³) 0,09

Fakten

Stroll Table

Maße cm

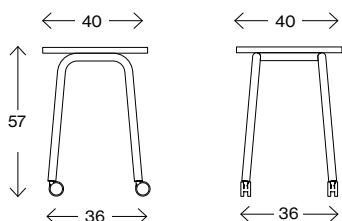

Stroll Table S-57 40x40, Räder

Gewicht (kg) 7,0
Volumen (m³) 0,09

Maße cm

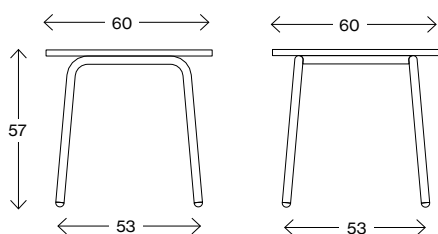

Stroll Table L-57 60x60

Gewicht (kg) 11,8
Volumen (m³) 0,211

Maße cm

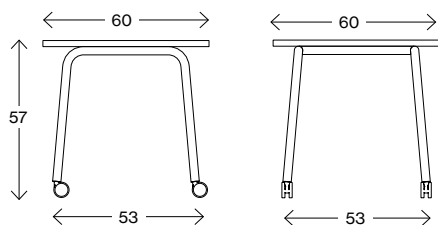

Stroll Table L-57 60x60, Räder

Gewicht (kg) 11,8
Volumen (m³) 0,211

Maße cm

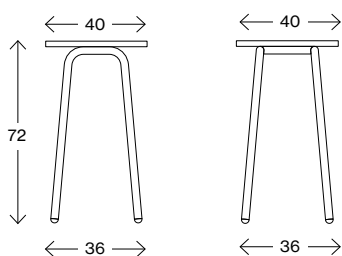

Stroll Table S-72 40x40

Gewicht (kg) 7,6
Volumen (m³) 0,113

Maße cm

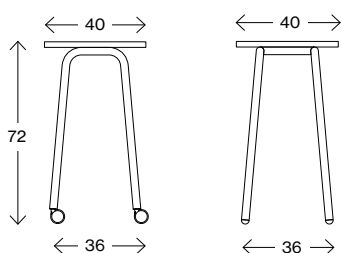

Stroll Table S-72 40x40, Räder

Gewicht (kg) 7,6
Volumen (m³) 0,113

Fakten

Stroll Table

Maße cm

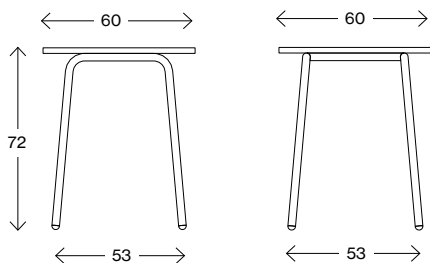

SSStroll Table L-72 60x60

Gewicht (kg) 12,2
Volumen (m³) 0,26

Maße cm

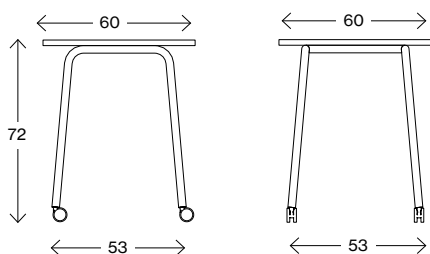

Stroll Table L-72 60x60, Räder

Gewicht (kg) 12,2
Volumen (m³) 0,26

Stroll Butler

Maße cm

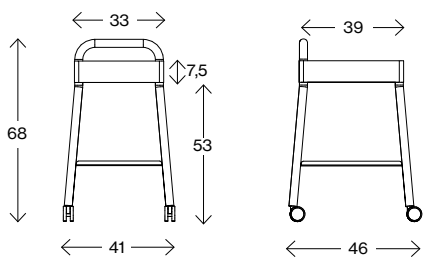

Stroll Butler 53

Gewicht (kg) 8,8
Volumen (m³) 0,128

Maße cm

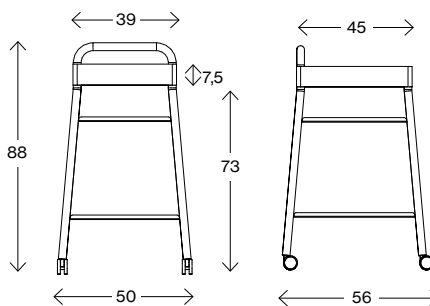

Stroll Butler 73

Gewicht (kg) 14,0
Volumen (m³) 0,246

















JOHANSON

Johanson Design AB | Anders Anderssons Väg 7 | 285 35 Markaryd | Sweden
Tel +46-433 725 00 | www.johansondesign.de