

Family
Pelican

Design – Johan Lindstén



JOHANSON



Einführung

Schon lange stand die Idee im Raum, einen leichten, stapelbaren Stuhl mit höchstem Sitzkomfort zu schaffen und dazu Recyclingmaterial zu nutzen. Das im Frühjahr 2020 erschienene Modell Pelican, entworfen von Johan Lindstén, ist ein eleganter Stuhl mit weichen Linien aus recyceltem Kunststoff.

Pelican ist der erste Stuhl in Schweden, dem das europäische Umweltsymbol „EU Ecolabel“ verliehen wurde. Seine Entstehung ist das Ergebnis von Kundenwünschen, wobei die

Materialwahl eine Herausforderung war, da in unserer Zeit Nachhaltigkeit und Umweltfragen ganz weit oben auf der Tagesordnung stehen. Gleich zu Beginn zogen wir Experten aus Kunststoffindustrie, Recycling und Produktion zu Rate, um mit ihrem kombinierten Fachwissen die besten Voraussetzungen für ein erfolgreiches Projekt zu schaffen.

Der recycelte Kunststoff stammt aus der Entwicklung und Produktion eines schwedischen Unternehmens.



Pelican - ein eleganter Stuhl mit weichen Linien aus recyceltem Kunststoff, und zudem der erste Stuhl in Schweden mit der „EU Ecolabel“-Auszeichnung.

Designer

Kennzeichnend für die Produkte von Johan Lindstén sind ungewöhnliche Details, entstanden in einem durchdachten Designprozess für optimale Funktion. Johan strebt mit seinem Design ein Wechselspiel von Möbeln und Umgebung an, mit dem er auch die Stimmung der Benutzer anspricht. Die Inspiration dazu findet er an den unerwartetsten Orten – sowohl der Fliederbusch vor dem Haus als auch der „Ozean der Stürme“ auf dem Mond können als Ausgangspunkt für den Designprozess dienen.



Gestell

1 Modell auswählen - Gestell und Ausführung

2 Modell auswählen - Sitz und Material, Farbe und Textur

3 Wählen Sie Zubehör

Mit 4-beinen Gestell

Mit Kufen

Mit drehbares Gestell



08-46



09-46



03-46



08-46 mit Rädern



09-46 mit Armlehnen



03-46 mit Armlehnen



08-46 mit geschlossenen
Armlehnen



09-46 mit Schreibtafel



03-46 mit Rädern



08-46 mit offenen Armlehnen



03-46 mit Armlehnen und Rädern



08-46 Fixed Tablet



05-46



08-46 wood



05-46 mit Armlehnen und Rädern

Gestell

1 Modell auswählen - Gestell und Ausführung

2 Modell auswählen - Sitz und Material, Farbe und Textur

3 Wählen Sie Zubehör

Barhocker



BS 08-65



BS 08-80

Sitz & Material

1 Modell auswählen - Gestell und Ausführung

2 Modell auswählen - Sitz und Material, Farbe und Textur

3 Wählen Sie Zubehör

Sitze



Plastic seat
(Sitz aus Kunststoff)



Half covered seat
(Gepolsterter Sitz)



Covered inside seat
(Gepolsterter Sitz innen)



Covered seat
(Voll gepolsterter Sitzschale)

Sitz aus Kunststoff - Farboptionen

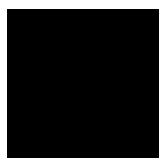

Black RAL 9005
NCS S 9000-N

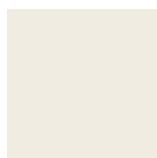

White RAL 9010
NCS S 0502-Y



Green RAL 6013
NCS S 5020-G70Y



Light Grey RAL 7004
NCS S 4000-N



Dark Grey RAL 7012
NCS S 7000-N



Beige RAL 1019
NCS S 4010-Y30R



Wine Red RAL 3005
NCS S 6030-R



Pink RAL 3012
NCS S 3030-Y60R



Light Pink
NCS S 1515-Y80R



Red RAL 3016
NCS S 3060-Y80R



Blue RAL 5001
NCS S 6030-B



Yellow RAL 1005
NCS S 2070-Y10R



Hyacinth Blue
RAL 280 40 45



Brick Red
RAL 040 40 40

Die oben genannten Farben für Pelican-Sitzschalen sind Standard.

Zusätzlich können wir die Sitzschalen in allen anderen RAL-Farben anbieten.

Für weitere Informationen wenden Sie sich bitte an den Kundendienst Johanson.

Sitz & Material

1 Modell auswählen - Gestell und Ausführung

2 Modell auswählen - Sitz und Material, Farbe und Textur

3 Wählen Sie Zubehör

Sitz - Polstermaterialien

Johanson bietet standardmäßig ein äußerst umfangreiches Sortiment an Bezügen aus Stoff, Leder und Kunstleder von den angesehensten Herstellern der Welt. Falls trotz dieser breiten Auswahl ein anderes Material gewünscht werden sollte, ist eine entsprechende Anfrage ebenfalls möglich. Johanson berechnet keine Anlaufkosten für die Verarbeitung von Nicht-Standardmaterial.

Multicolour - Oberfläche RAL

Nutzen Sie die Vielfalt von Johansons Farbangebot: Für Stahlgestell und Metalldetails sind standardmäßig 405 Varianten unterschiedlicher Oberflächenvarianten erhältlich. Sie haben die Wahl zwischen sämtlichen 195 RAL-Farben, in den alternativen Ausführungen Volltonfarbe (Glanz 72) oder Strukturfinish mit einer matten und leicht texturierten eleganten Oberfläche. Darüber hinaus sind 15 RAL-Farben mit Perlmutteffekt sowie Chrom oder Poliertes Aluminium wählbar. Für alle Farben siehe www.johansondesign.de

195 Solid collection (Glanz 72)

195 Structure collection (matte, strukturierte Oberfläche)

15 Pearl finish collection

Chrom (08, 09-Gestell)

Poliertes Aluminium (03-Gestell)



Eiche



Weiß gebeiztet Eiche



Schwarz gebeiztet Eiche

Holz Gestell 08-wood

Zubehör

1 Modell auswählen - Gestell und Ausführung

2 Modell auswählen - Sitz und Material, Farbe und Textur

3 Wählen Sie Zubehör

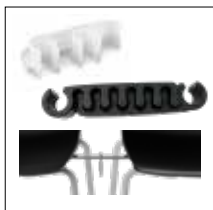

Kupplungsbeschlag

08-Gestell



Räder

Räder für 03, 05
-Gestell in schwarz,
Weiß und Chrome
erhältlich.



Kupplungsbeschlag

09-Gestelle



Fixed Tablet (08-46)

Fixed writing tablet in CDF.
White with black core.
Writing tablet is supplied
for right-handed as
standard and left-handed as
alternative.



Stapelwagen

Die Stapelbarkeit für
jeden Stuhl finden Sie
unter Fakten.



Schreibtafel

Praktisch faltbare Schreibtafel in
CDF. Weiß mit schwarzem Kern.
standardmäßig für Rechtshänder
und alternativ für Linkshänder
geliefert.

Gestapelt auf unserem Wagen lassen sich je nach Gestellart bis zu 20 Pelican-Stühle einfach an einen anderen Ort transportieren und dort aufstellen.

Entworfenes Stapelschutz in Kombination mit einem gepolsterten Sitz, um das Risiko von Druckstellen zu minimieren. Im Allgemeinen können Druckstellen bei allen gepolsterten Stühlen auftreten, die über längere Zeit gestapelt gelagert werden.

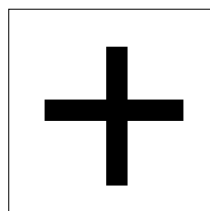

Extra

Quilten
Filtzgleitern
Stapelschutz (standard)

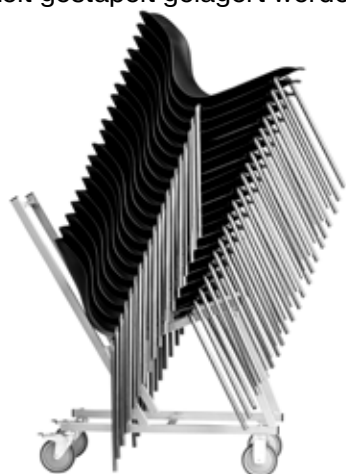

Gasfeder und Neigung

Gasfeder für 03-Gestell
Pelican wird standardmäßig mit
einer Flex-Neigung geliefert.

“Schon lange stand die Idee im Raum, einen leichten, stapelbaren Stuhl mit höchstem Sitzkomfort zu schaffen und dazu Recyclingmaterial zu nutzen.”

Johan Lindstén



Fakten

Pelican im Detail



Trennbar

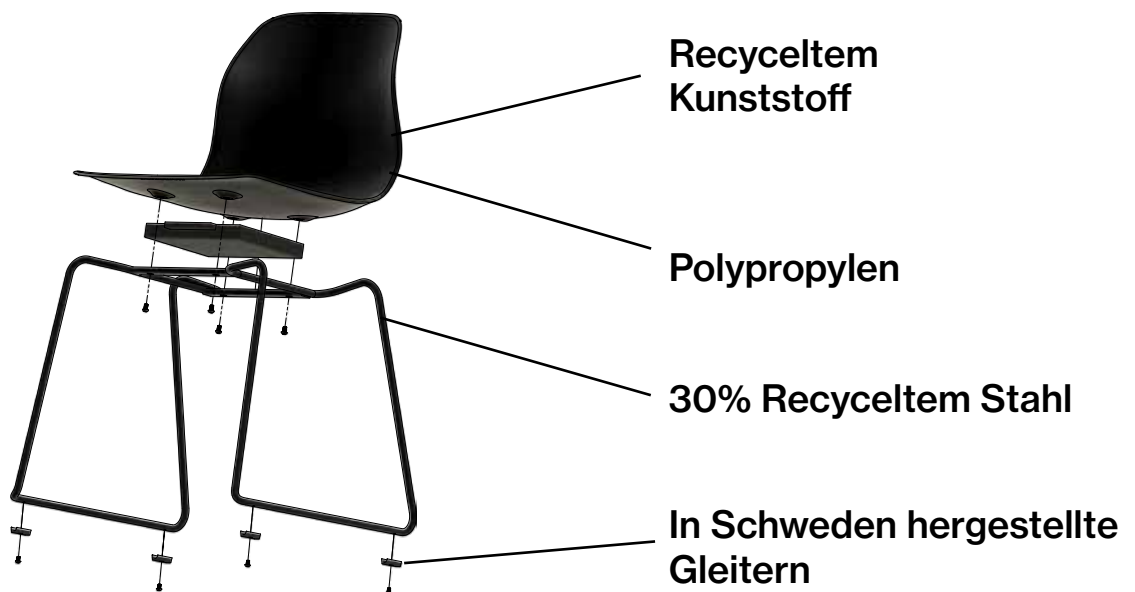

Fakten

Material

- Recyceltem PP (Polypropylene).
- Prozentsatz des recycelten Kunststoffs: 40 – 100 %.
- Verstärkung: 20 % Glasfasern.
- Stapelschutz - 100% Recyceltem Material.

Brandklassifizierung

Alle Produkte erfüllen die Brandschutzanforderungen von Möbelfakta. Alle Polyether-/Kaltschaumstoffe werden laut CAL TB117 getestet und alle Standardstoffe entsprechen EN1021:1&2. Andere Klassifizierungen wie zum Beispiel BS5856 (crib5) auf Angebot, bitte bei Johanson support anfragen.

Zertifikat



Recycling

Sämtliche Stahlteile sind recyclingfähig. Bei Oberflächenbehandlung erfolgt die Entfettung mittels alkalischer Reinigung. Nach dem Abscheiden wird das Öl vernichtet. Lackierung geschieht durch elektrostatische Auftragung von Epoxy-Pulver, ein Verfahren mit minimalen Verlusten. Die Verchromung (elektrolytische Oberflächenbehandlung) ist recyclingfähig. Verwendet wird dreiwertiges Chrom. Die verwendeten Kunststoffteile sind recyclingfähig. Die Herstellung aller Polsterungen und Gestelle aus aufgeschäumtem Material geschieht gänzlich ohne Freone. Es werden nur wasserbasierte Klebstoffe und Heißkleber eingesetzt, die keine Lösungsmittel enthalten.

BIM - Objekte können unter johansondesign.de heruntergeladen werden



Fakten

Pelican 03

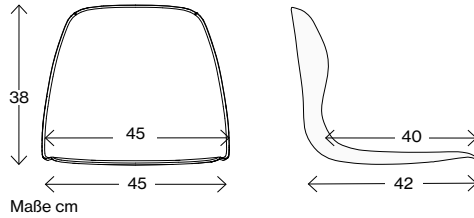

Maße cm

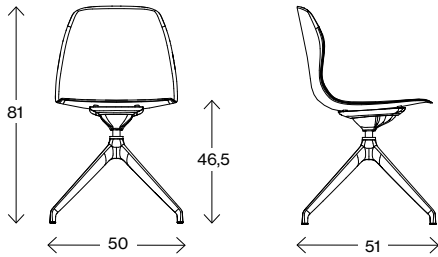

03-46*/ **

Gewicht (kg)P/HC/CI/C 7,4/8,0/8,2/8,2
 Volumen (m³) 0,243
 Gesamthöhe mit Höhenverstellung 77 - 88
 Sitzhöhe mit Höhenverstellung 42 - 54
 Drehbares Gestell

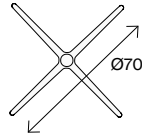

Maße cm

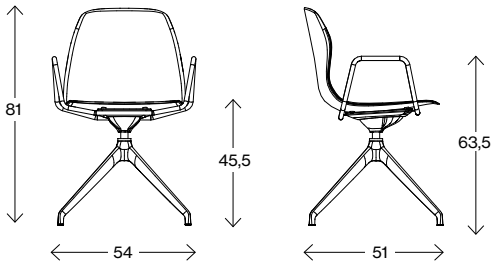

03-46 mit Armlehnen (WA)* / **

Gewicht (kg)P/HC/CI/C 10,6/11,2/11,4/11,4
 Volumen (m³) 0,270
 Gesamthöhe mit Höhenverstellung 77 - 88
 Sitzhöhe mit Höhenverstellung 42 - 54
 Drehbares Gestell

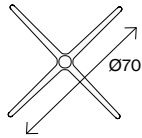

Maße cm

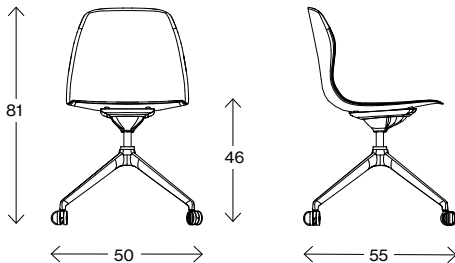

03-46 mit Rädern*/ **

Gewicht (kg)P/HC/CI/C 7,6/8,4/8,6/8,6
 Volumen (m³) 0,243
 Gesamthöhe mit Höhenverstellung 77 - 88
 Sitzhöhe mit Höhenverstellung 42 - 53
 Drehbares Gestell

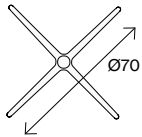

Maße cm

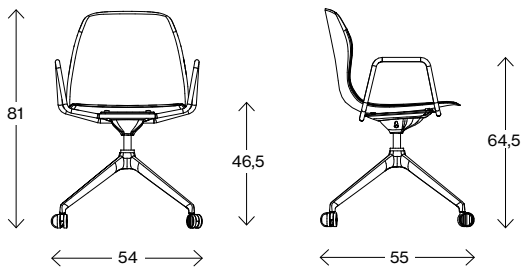

03-46 mit Armlehnen und Rädern */ **

Gewicht (kg)P/HC/CI/C 11,0/11,6/11,8/11,8
 Volumen (m³) 0,315
 Gesamthöhe mit Höhenverstellung 77 - 88
 Sitzhöhe mit Höhenverstellung 42 - 53
 Drehbares Gestell

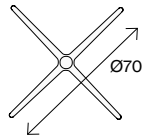

* Ein Gepolsterter Sitz erhöht die Sitzhöhe um ca. 1 cm.
 ** Die Fakten gelten auch für Pelican mit Gasfeder und Neigung.

Fakten

Pelican 05

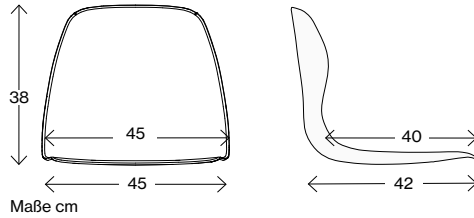

Maße cm

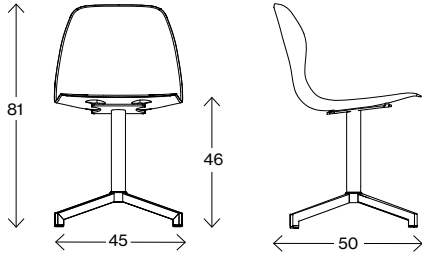

05-46 4-Stern-Gestell*

Gewicht (kg)P/HC/CI/C
Volumen (m³)
Festes Gestell

7,7
0,218

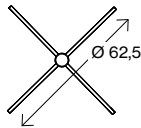

Maße cm

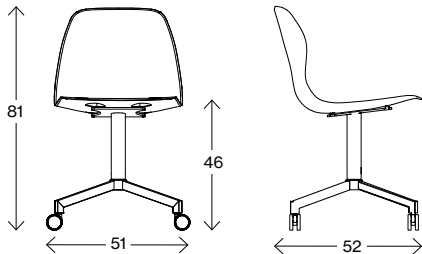

05-46 4-Stern-Gestell mit Rädern*

Gewicht (kg)P/HC/CI/C
Volumen (m³)
Festes Gestell

7,7
0,218

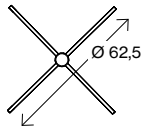

Maße cm

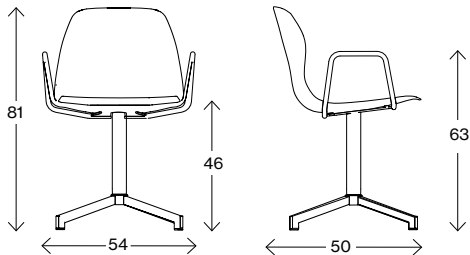

05-46 4-Stern-Gestell mit Armlehnen (WA)*

Gewicht (kg)P/HC/CI/C
Volumen (m³)
Festes Gestell

7,7
0,218

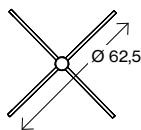

Maße cm

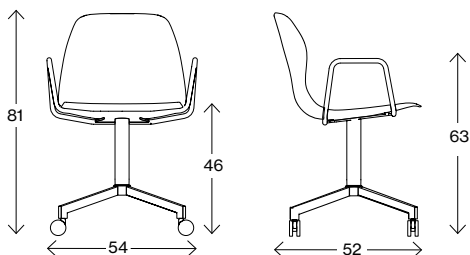

05-46 4-Stern-Gestell mit Armlehnen und Rädern*

Gewicht (kg)P/HC/CI/C
Volumen (m³)
Festes Gestell

7,7
0,218

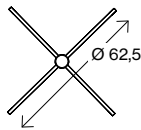

* Ein Gepolsterter Sitz erhöht die Sitzhöhe um ca. 1 cm.

Fakten

Pelican 08

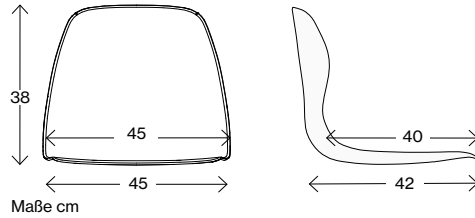

Maße cm

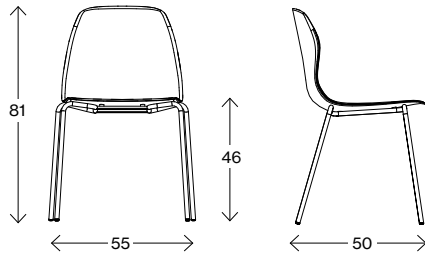

08-46*

Gewicht (kg)P/HC/CI/C
Volumen (m³)
Ø Stahl (mm)

4,8/5,4/5,6/5,6
0,270
16



Maße cm

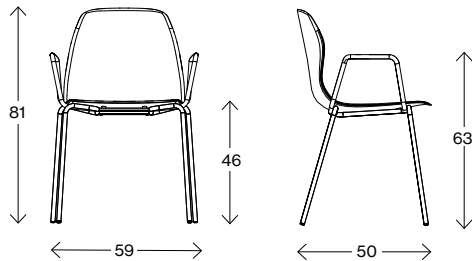

08-46 mit geschlossenen Armlehnen (CA)*

Gewicht (kg)P/HC/CI/C
Volumen (m³)
Ø Stahl (mm)

5,8/6,4/6,6/6,6
0,325
16



Maße cm

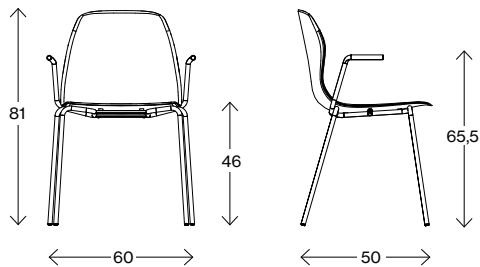

08-46 mit offenen Armlehnen (OA)*

Gewicht (kg)P/HC/CI/C
Volumen (m³)
Ø Stahl (mm)

5,2/5,8/6,0/6,0
0,325
16



Maße cm

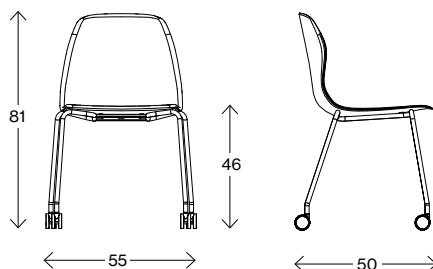

08-46 mit Rädern*

Gewicht (kg)P/HC/CI/C
Volumen (m³)
Ø Stahl (mm)

5,0/5,6/5,8/5,8
0,270
16

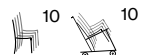

* Ein Gepolsterter Sitz erhöht die Sitzhöhe um ca. 1 cm.

Fakten

Pelican 08

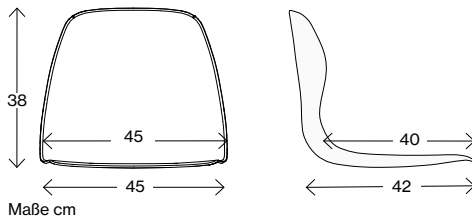

Maße cm

Maße cm

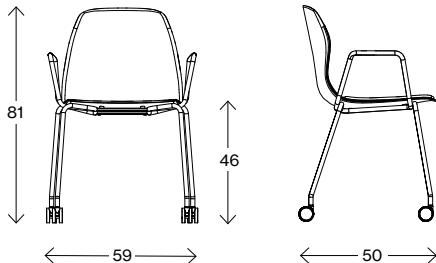

08-46 mit Rädern und geschlossenen Armlehnen (CA)*



Gewicht (kg)P/HC/C	6,0/6,6/6,8
Volumen (m ³)	0,325
Ø Stahl (mm)	16

Maße cm

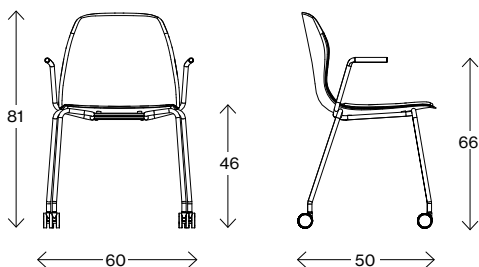

08-46 mit Rädern und offenen Armlehnen (OA)*



Gewicht (kg)P/HC/CI/C	5,4/6,0/6,2/6,2
Volumen (m ³)	0,325
Ø Stahl (mm)	16

Maße cm

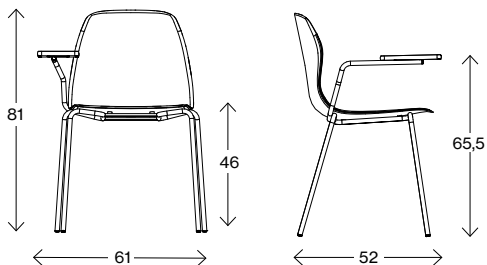

08-46 mit Fixed tablet*

Gewicht (kg)P/HC/CI/C	-
Volumen (m ³)	0,26
Ø Stahl (mm)	16
Tisch	15x22

Maße cm

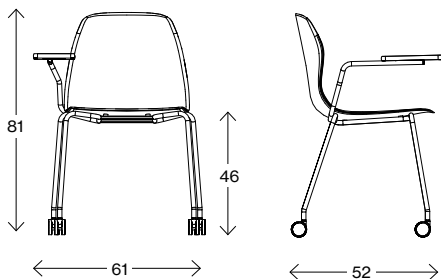

08-46 mit Fixed tablet und Rädern*

Gewicht (kg)P/HC/CI/C	-
Volumen (m ³)	0,26
Ø Stahl (mm)	16
Tisch	15x22

* Ein Gepolsterter Sitz erhöht die Sitzhöhe um ca. 1 cm.

Fakten

Pelican 08

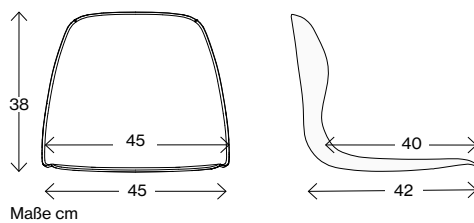

Maße cm

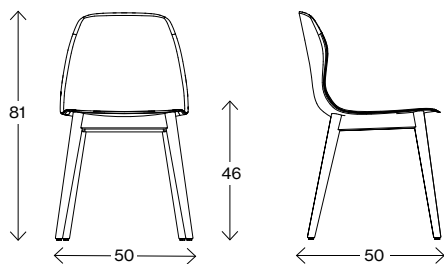

08-46 wood*

Gewicht (kg) P/HC/CI/C
Volumen (m³)

5,9/6,6/6,6/6,6
0,2

* Ein Gepolsterter Sitz erhöht die Sitzhöhe um ca. 1 cm.

Fakten

Pelican 09

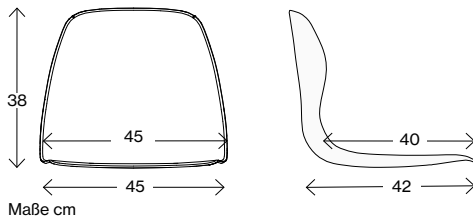

Maße cm

Maße cm

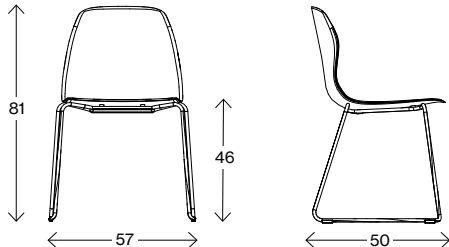

09-46*

Gewicht (kg) P/HC/CI/C 4,8/5,2/5,6/5,7
 Volumen (m³) 0,27
 Ø Stahl (mm) 12



Maße cm

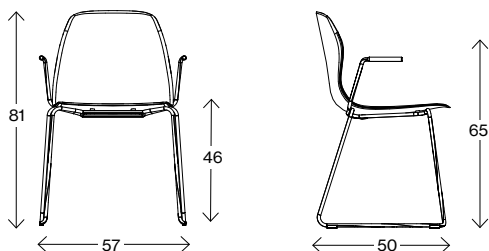

09-46 mit Armlehnen (WA)*

Gewicht (kg) P/HC/CI/C 5,8/6,2/6,6/6,7
 Volumen (m³) 0,315
 Ø Stahl (mm) 12



Maße cm

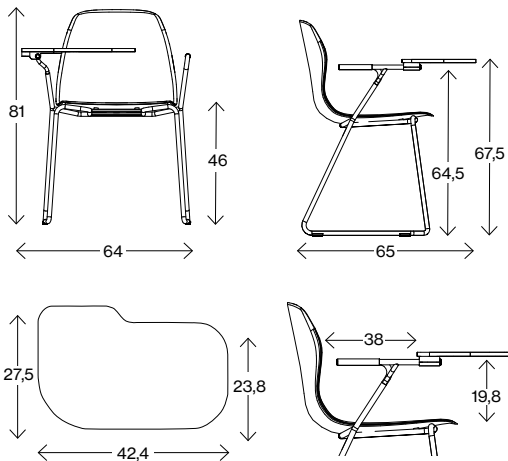

09-46 mit Schreibtafel*

Gewicht (kg) P/HC/CI/C 6,8/7,2/7,6/7,7
 Volumen (m³) 0,315
 Ø Stahl (mm) 12



* Ein Gepolsterter Sitz erhöht die Sitzhöhe um ca. 1 cm.

Fakten

Pelican BS

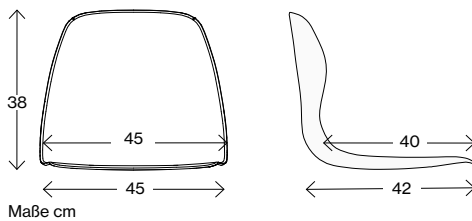

Maße cm

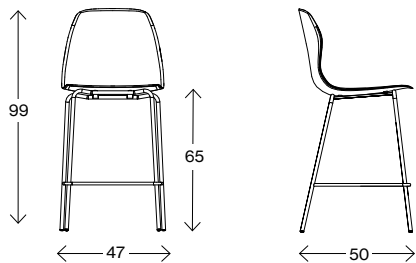

BS-08-65*

Gewicht (kg)P/HC/CI/C
Volym (m³)

5,6/6,0/6,4/6,5
0,23

Maße cm

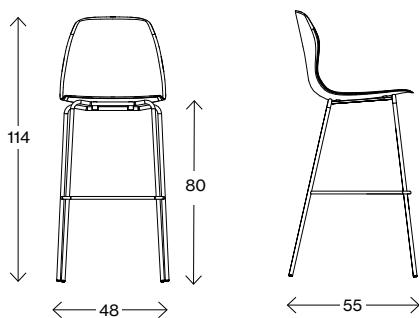

BS-08-80*

Gewicht (kg)P/HC/CI/C
Volym (m³)

6,0/6,4/6,8/6,9
0,30

* Ein Gepolsterter Sitz erhöht die Sitzhöhe um ca. 1 cm.











JOHANSON

Johanson Design AB | Anders Anderssons Väg 7 | 285 35 Markaryd | Sweden
Tel +46-433 725 00 | www.johansondesign.de